

GENERAL CATALOG
総合カタログ

もくじ CONTENTS

モールド	【業務用たまごトレイ】	1	袋・フィルム	【紙袋】	57
	業務用セーフティトレイ	2		【ポリエチレン】	58
	【贈答用ケース】	3		【チャック付袋】	61
	【PUL PACK】	4		【その他ポリエチレン】	64
A-PETトレイ	【業務用トレイ】	5	梱包機	【梱包機】	66
	【レギュラータイプ】	5		【製函・封緘機】	67
	【フラットタイプ】	6		【個装】	68
	【温泉卵用】	8	衛生用品	【手袋】	71
	【糸入タイプ】	8		【マスク】	76
	【その他】	10		【キャップ】	77
包装	【ネット】	13	【白衣】	80	
	【PPバンド】	16	【シューズ】	85	
	【紐・ロープ・面ファスナー】	18	【セット】	86	
	【その他結束】	21	【消耗品】	87	
	【表示】	23	保存	【保冷資材】	98
	【包装機】	27		印字・ラベリング	【ハンドラベラー・ラベル】
梱包	【テープ】		【ラベルプリンター】		107
	クラフト	28	【印字・プリンター】		110
	OPPカートン	36	搬送	【台車】	114
	布(クロス)	41		【コンテナ】	115
	紙・布両面	46		【出荷 その他】	119
	ラインテープ	47	その他資材		121
	その他テープ	47			
【テープカッター】	48				
【ストレッチフィルム】	50				
【緩衝材】	52				

業務用たまごトレイ

より安全に、より効率良く。たまごを大切に考えた業務用トレイ。

パルプモールドの業務用トレイは、エコ素材というだけでなく、品質保持や多彩な流通場面において大きく活躍しています。使い勝手を良くする形状や強度など、半世紀を超える当社独自のノウハウが詰まった業務用トレイです。

生産性と安全性を
考えればパルプモールド。

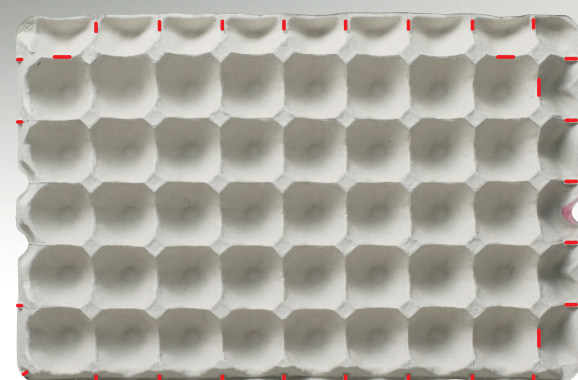
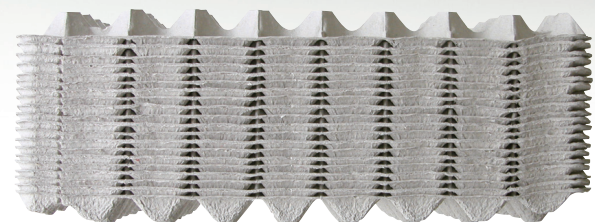

— 印はSTOPパー

地球の将来のためにパルプモールド。

PULP MOLD

【業務用たまごトレイ】 意匠登録出願中

業務用10K・5Kトレイ

商品名	規格	ケース	個数	使用トレイ
1号トレイ	2L・L	10kg箱	160卵	40卵/枚×4段詰・フタトレイ1枚
		5kg箱	80卵	40卵/枚×2段詰・フタトレイ1枚
2号トレイ	M	10kg箱	180卵	45卵/枚×4段詰 (5枚使用)
		5kg箱	90卵	45卵/枚×2段詰 (3枚使用)
3号トレイ	MS	10kg箱	216卵	54卵/枚×4段詰 (5枚使用)
		5kg箱	108卵	54卵/枚×2段詰 (3枚使用)
4号トレイ	S・SS	10kg箱	270卵	54卵/枚×5段詰 (6枚使用)

ケースサイズ (mm) : 10kg箱 460×300×230h
5kg箱 460×300×140h



トレイが1枚ずつ
スムーズにはがれる

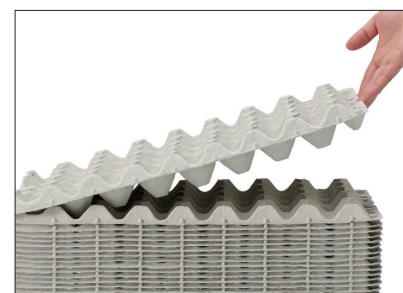

生産性と作業能率を向上させるため、トレイの素材はもちろん強度、緩衝性、形状、さらには重なったトレイの剥離性などあらゆる面から研究・開発を重ねています。

機械化対応を
考えた便利な機能

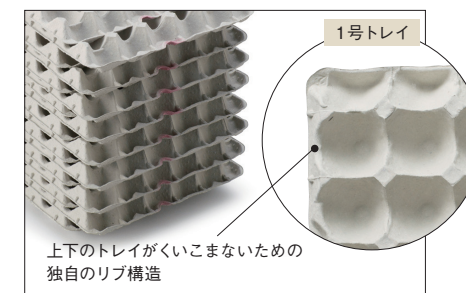

生産性と作業能率を向上させるため、トレイの素材はもちろん強度、緩衝性、形状、さらには重なったトレイの剥離性などあらゆる面から研究・開発を重ねています。

安心して箱から
取り出せます



箱からたまごを出し入れする際、トレイがたまごの重みでたわみ、卵が割れてしまうことがあります。当社のトレイは、たわみにくい為、卵を大切に守ります。

業務用25・30・36ヶ入トレイ

商品名	規格	トレイサイズ (mm)	
25ヶトレイ	2L	295×295×48.5h フタあり	 30ヶ入トレイ(コンテナ使用)
※2 30ヶトレイN	2L	303×303×51.5h フタあり	
30ヶトレイ	L・M	295×295×51h	
36ヶトレイ	MS	300×300×45h	

※1 シュリンク包装可能
※2 30ヶトレイNはアメリカントレイ規格のコンテナではご使用できません。

種類	基準
3L	包装中の鶏卵1個の重量が76グラム以上であるもの
2L	包装中の鶏卵1個の重量が70グラム以上76グラム未満であるもの
L	包装中の鶏卵1個の重量が64グラム以上70グラム未満であるもの
M	包装中の鶏卵1個の重量が58グラム以上64グラム未満であるもの
MS	包装中の鶏卵1個の重量が52グラム以上58グラム未満であるもの
S	包装中の鶏卵1個の重量が46グラム以上52グラム未満であるもの
SS	包装中の鶏卵1個の重量が40グラム以上46グラム未満であるもの

業務用セーフティトレイ

シュリンク包装

商品名	個数	使用トレイ
シュリンク包装90卵	90卵	30卵/枚×3段詰・フタトレイ1枚
シュリンク包装60卵	60卵	30卵/枚×2段詰・フタトレイ1枚

- シュリンク包装機及びシュリンクフィルムの取扱いいたします。
- 集卵コンテナ、及び段ボールケースのご用命承ります。



シュリンク包装 コンテナ使用

商品名	個数	使用トレイ
シュリンク包装180卵	180卵	シュリンク包装90卵×2
シュリンク包装120卵	120卵	シュリンク包装60卵×2



ジャンボトレイ

商品名	個数	使用トレイ
ジャンボトレイ	48卵	24卵/枚×2段詰・フタトレイ1枚



大玉トレイ

商品名	規格	ケース	個数	使用トレイ
大玉トレイ	3L	10kg箱	128卵	32卵/枚×4段詰・フタトレイ1枚
		5kg箱	64卵	32卵/枚×2段詰・フタトレイ1枚



いただいで嬉しい卵になる。



PULPACK

エコロジーな選択。それプラス良質である。新鮮な卵を待っている方のためにパルパックは働きます。

地球の将来のためにパルブモールド。
PULP MOLD



パルパックW10ヶ入り

パルパック4ヶ×2

パルパックなら安心。

100%パルブ原料のパルパックは、通気性や保水性に優れデリケートで繊細なたまごを新鮮さを保持しながら破卵が少なく最適な品質で運ぶのに適した安心なパッケージです。

贈り物やお持ち帰りに最適な贈答用ケース



25・50・75ヶ入り

個数	トレイサイズ (mm)	ケース色	手持ち	入り数	使用トレイ
25卵	305×305×90h	白	なし	100枚	25ヶトレイ1枚、フタトレイ1枚
50卵	305×305×135h	注1) 茶・白	あり・なし	100枚	25ヶトレイ2枚、フタトレイ1枚
75卵	305×305×185h	茶・白	あり	100枚	25ヶトレイ3枚、フタトレイ1枚

注1) 手持ちのあるのはケース色・白のみとなります。



40・60ヶ入り

個数	トレイサイズ (mm)	ケース色	手持ち	入り数	使用トレイ
40卵	300×260×135h	白	あり	100枚	20ヶトレイ2枚、フタトレイ1枚
60卵	300×260×182h	白	あり	100枚	20ヶトレイ3枚、フタトレイ1枚



30ヶ入り

個数	トレイサイズ (mm)	ケース色	手持ち	入り数	使用トレイ
30卵	305×205×130h	白	あり	100枚	15ヶトレイ2枚、フタトレイ1枚



20ヶ入り

個数	トレイサイズ (mm)	ケース色	手持ち	入り数	使用トレイ
20卵	270×220×90h	白	なし	100枚	ファミリートレイ1枚、フタ1枚

付加価値の高いブランド卵として差別化卵は、養鶏業を営む方々の知恵や経験、鶏種などによって採卵される卵に特徴が生まれます。自慢の卵を差別化して消費者に選んで頂くためにはアピールが不可欠です。



使用例

オリジナルデザインを印刷できます

シール貼りやスリブかけの手間とコストを削減できるオリジナル印刷が可能です。(印刷色 全10色)



色は4色から選べます

清潔感のある白をはじめ、ちょっとおしゃれな黄色、素朴なグレー、木の温もりを感じられる茶色と多彩なバリエーションで個性を演出します。



色：白

色：黄

色：茶

贈り物やお持ち帰りに最適な贈答用ケース 季節のご挨拶や各種贈答品としてお喜び頂けるほか、親しいお集りの会や家族、親戚等へのお土産にも最適。またご自宅用としてもお使い頂けます。



30ヶ入りキャリア

パルパックシリーズ ラインナップ

《特願》2012-105438

品名	サイズ (mm)	色	入り数	使用トレイ
W10ヶ入り	246×104×70h	白・黄	160卵	ウインドウタイプ(窓空き)中の卵が見えます。
F10ヶ入り	246×104×70h	白・グレー・茶	100枚	フラットトップ印刷面が広くとれます。
8ヶ入り	198×104×70h	白	100枚	フラットトップ。
6ヶ×2	注1) 151×104×70h	白・グレー・茶	注3) 100枚	6ヶ入りの2連結タイプ。手で簡単に切り離しお使い頂けます。
4ヶ×2	注2) 103×104×70h	白	注4) 100枚	4ヶ入りの2連結タイプ。手で簡単に切り離しお使い頂けます。

注1)注2)は切り離した1枚のバックサイズです。
注3)注4)は連結状態を1枚と換算した時の1袋当たりの入り数となります。

A-PETトレー

I 業務用トレー I



30Hトレー 本体

寸法 (cm) : 30.0×30.0×5.0
 サイズ: LL/L/M
 ケース入数 (枚) : 500
 カラー: 透明



30Hトレー フタ

寸法 (cm) : 30.0×30.0×4.5
 サイズ: LL~M
 ケース入数 (枚) : 500
 カラー: 透明

I レギュラータイプ I



レギュラーミシン目

寸法 (cm) : 25.7×11.0×7.4 ※寸法はシール状態のもので。
 ミシン目: 透明
 サイズ: 3L
 ケース入数 (枚) : 1,500
 カラー: 透明



レギュラーミシン目

寸法 (cm) : 25.3×11.0×7.5 ※寸法はシール状態のもので。
 ミシン目: 赤
 サイズ: LL
 ケース入数 (枚) : 1,600
 カラー: 透明・ピンク



レギュラーミシン目

寸法 (cm) : 24.4×10.5×7.0 ※寸法はシール状態のもので。
 ミシン目: オレンジ
 サイズ: L
 ケース入数 (枚) : 2,000
 カラー: 透明・ピンク



レギュラーミシン目

寸法 (cm) : 24.0×10.4×6.8 ※寸法はシール状態のもので。
 ミシン目: 緑
 サイズ: M
 ケース入数 (枚) : 2,000
 カラー: 透明・ピンク



レギュラーミシン目

寸法 (cm) : 23.4×10.0×6.5 ※寸法はシール状態のもので。
 ミシン目: ブルー
 サイズ: MS
 ケース入数 (枚) : 2,000
 カラー: 透明・ピンク



レギュラーミシン目

寸法 (cm) : 23.4×10.0×6.5 ※寸法はシール状態のもので。
 ミシン目: 茶
 サイズ: S
 ケース入数 (枚) : 2,000
 カラー: 透明



ミシン目 LL-8H

寸法 (cm) : 21.0×11.0×7.0 ※寸法はシール状態のもので。
 ミシン目: 赤
 サイズ: LL
 ケース入数 (枚) : 2,000
 カラー: 透明



ミシン目 L-8H

寸法 (cm) : 19.9×10.6×6.9 ※寸法はシール状態のもので。
 ミシン目: オレンジ
 サイズ: L
 ケース入数 (枚) : 2,000
 カラー: 透明



ミシン目 MS-8H

寸法 (cm) : 18.8×10.0×6.5 ※寸法はシール状態のもので。
 ミシン目: ブルー
 サイズ: MS
 ケース入数 (枚) : 2,000
 カラー: 透明



レギュラーミシン目

寸法 (cm) : 15.9×11.0×7.5 ※寸法はシール状態のもので。
 ミシン目: 赤
 サイズ: LL-6H
 ケース入数 (枚) : 3,000
 カラー: 透明



レギュラーミシン目

寸法 (cm) : 15.0×10.5×7.0 ※寸法はシール状態のもので。
 ミシン目: オレンジ
 サイズ: ML-6H
 ケース入数 (枚) : 3,000
 カラー: 透明・ピンク



レギュラーミシン目 MS-6H

寸法 (cm) : 14.2×10.2×6.5 ※寸法はシール状態のもので。
 ミシン目: ブルー
 サイズ: MS-6H
 ケース入数 (枚) : 2,400
 カラー: 透明

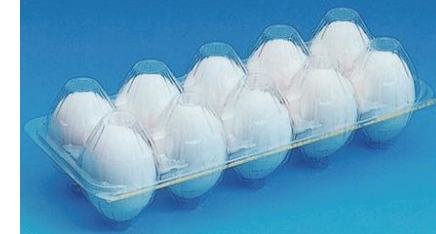

小判タイプ

寸法 (cm) : 25.2×10.9×7.2 ※寸法はシール状態のもので。
 ミシン目: イエロー
 サイズ: L-0
 ケース入数 (枚) : 1,200
 カラー: 透明

I フラットタイプ I



防虫タイプ L-12H

寸法 (cm) : 29.0×10.5×6.6 ※寸法はシール状態のもので。
 ミシン目: オレンジ (※ミシン目無し透明)
 サイズ: L
 ケース入数 (枚) : 1,500
 カラー: 透明



防虫タイプ M-12H

寸法 (cm) : 29.0×10.4×6.6 ※寸法はシール状態のもので。
 ミシン目: グリーン
 サイズ: M
 ケース入数 (枚) : 1,500
 カラー: 透明



防虫タイプ 10H レギュラー用

寸法 (cm) : 25.2×11.0×7.0 ※寸法はシール状態のもので。
 ミシン目: 赤の識別マーク付き
 サイズ: LL
 ケース入数 (枚) : 1,500
 カラー: 透明・一部ピンクバック有り



防虫タイプ 10H レギュラー用

寸法 (cm) : 24.3×10.5×6.6 ※寸法はシール状態のもので。
 ミシン目: ※オレンジの識別マーク付き
 サイズ: L
 ケース入数 (枚) : 1,600
 カラー: 透明



防虫タイプ 10H レギュラー用

寸法 (cm) : 24.0×10.4×6.6 ※寸法はシール状態のもので。
 ミシン目: ※グリーンの識別マーク付き
 サイズ: M
 ケース入数 (枚) : 1,600
 カラー: 透明・一部ピンクバック有り

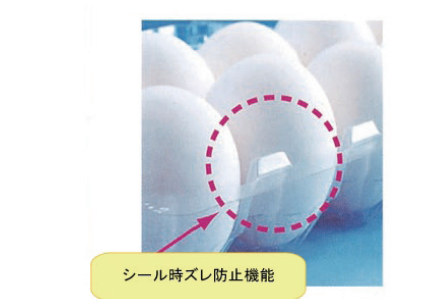

防虫タイプ 10H レギュラー用

寸法 (cm) : 23.2×10.0×6.5 ※寸法はシール状態のもので。
 ミシン目: ※ブルーの識別マーク付き
 サイズ: MS
 ケース入数 (枚) : 1,600
 カラー: 透明・一部ピンクバック有り



防虫タイプ M-8H

寸法 (cm) : 19.9×10.5×6.6 ※寸法はシール状態のもので。
 ミシン目 : グリーン
 サイズ : M
 ケース入数 (枚) : 2,000
 カラー : 透明



防虫タイプ ML-4H

寸法 (cm) : 10.5×10.5×6.6 ※寸法はシール状態のもので。
 ミシン目 : 無し
 サイズ : ML兼用
 ケース入数 (枚) : 3,200
 カラー : 透明



防虫タイプ ダブルフラットLL-8H

寸法 (cm) : 20.9×11.1×6.9 ※寸法はシール状態のもので。
 ミシン目 : 赤
 サイズ : LL
 ケース入数 (枚) : 1,600
 カラー : 透明・着色ピンク



防虫タイプ 新エルフラットL-0 8H

寸法 (cm) : 20.9×11.1×6.65 ※寸法はシール状態のもので。
 ミシン目 : イエロー
 サイズ : L-0
 ケース入数 (枚) : 2,000
 カラー : 透明



防虫タイプ エルフラットL-0 8H

寸法 (cm) : 20.9×11.1×6.65 ※寸法はシール状態のもので。
 ミシン目 : イエロー
 サイズ : L-0
 ケース入数 (枚) : 2,000
 カラー : 透明



防虫タイプ ダブルフラットL-0 6H

寸法 (cm) : 15.85×11.18×6.95 ※寸法はシール状態のもので。
 ミシン目 : 無し
 サイズ : L-0
 ケース入数 (枚) : 1,500
 カラー : 透明



■ラベルを貼ったイメージ

防虫タイプ ダブルフラットL-6H

寸法 (cm) : 15.0×10.5×6.9 ※寸法はシール状態のもので。
 ミシン目 : イエロー
 サイズ : L
 ケース入数 (枚) : 1,800
 カラー : 透明・ピンク



ミシン目付き。LLとLの中間サイズ (定重量に最適!)

■ラベルを貼ったイメージ

防虫タイプ ダブルフラットL-0 4H

寸法 (cm) : 11.4×11.1×6.95 ※寸法はシール状態のもので。
 ミシン目 : 無し
 サイズ : L-0
 ケース入数 (枚) : 2,400
 カラー : 透明・ピンク



ミシン目付き

■ラベルを貼ったイメージ

防虫タイプ 両面フラットLL-12H

寸法 (cm) : 30.0×11.1×7.25 ※寸法はシール状態のもので。
 ミシン目 : イエロー
 サイズ : LL
 ケース入数 (枚) : 1,200
 カラー : 透明

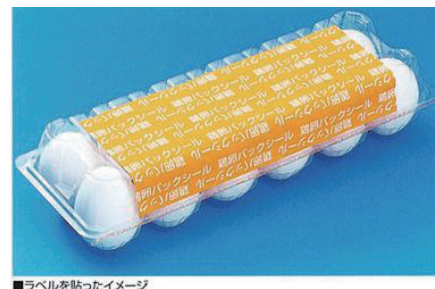

■ラベルを貼ったイメージ

防虫タイプ 両面フラットL-12H

寸法 (cm) : 29.0×10.5×6.6 ※寸法はシール状態のもので。
 ミシン目 : オレンジ (※ミシン目無はオレンジ)
 サイズ : L
 ケース入数 (枚) : 1,200
 カラー : 透明



防虫タイプ 両面フラット

寸法 (cm) : 24.0×10.4×6.95 ※寸法はシール状態のもので。
 ミシン目 : グリーン
 サイズ : M
 ケース入数 (枚) : 1,500
 カラー : 透明

温泉卵用

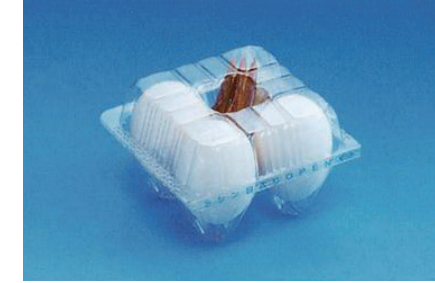

ミシン目フラットMS-4H

寸法 (cm) : 10.5×10.3×6.6 ※寸法はシール状態のもので。
 ミシン目 : ブルー
 サイズ : MS
 ケース入数 (枚) : 2,400
 カラー : 透明

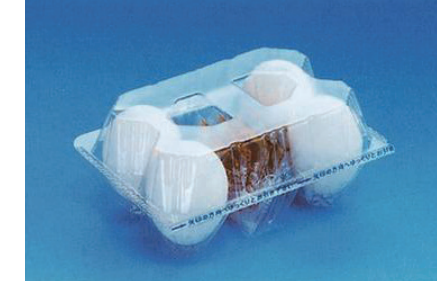

ミシン目温泉フラット4H

寸法 (cm) : 14.2×10.2×6.6 ※寸法はシール状態のもので。
 ミシン目 : 白
 サイズ : MS
 ケース入数 (枚) : 2,000
 カラー : 透明

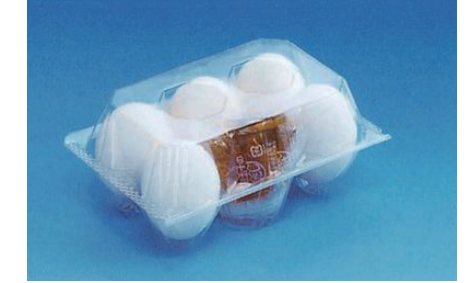

ミシン目温泉フラット5H

寸法 (cm) : 15.0×10.4×7.0 ※寸法はシール状態のもので。
 ミシン目 : 透明
 サイズ : MS
 ケース入数 (枚) : 1,800
 カラー : 透明

ミシン目付きのみ

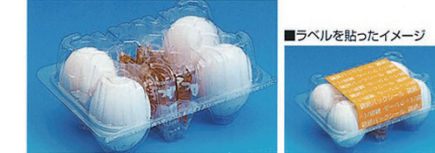

■ラベルを貼ったイメージ

防虫タイプ ダブルフラット温泉4H

寸法 (cm) : 14.2×10.4×6.9 ※寸法はシール状態のもので。
 ミシン目 : 白
 サイズ : MS
 ケース入数 (枚) : 2,000
 カラー : 透明

糸入タイプ

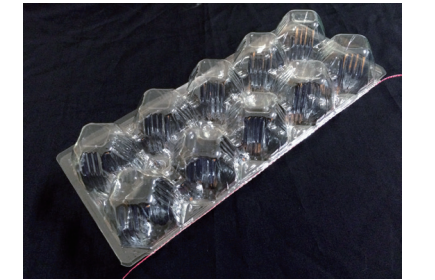

A-PET 10HLL 糸入

寸法 (mm) : 220.0×254.0
 パックの高さ (mm) : 本体38.0 フタ32.5
 ケース入数 (枚) : 1,500
 製品重量 (g/枚) : 15.7

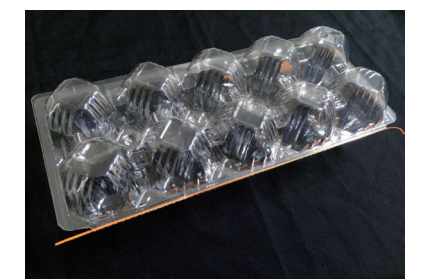

A-PET 10HL 糸入

寸法 (mm) : 213.4×244.3
 パックの高さ (mm) : 本体38.0 フタ28.0
 ケース入数 (枚) : 1,500
 製品重量 (g/枚) : 14.0



A-PET 10HLL 定重量 糸入

寸法 (mm) : 213.4×244.3
 パックの高さ (mm) : 本体38.0 フタ30.0
 ケース入数 (枚) : 1,500
 製品重量 (g/枚) : 14.0



A-PET 10HM 糸入

寸法 (mm) : 207.0×238.0
 パックの高さ (mm) : 本体38.0 フタ28.0
 ケース入数 (枚) : 1,500
 製品重量 (g/枚) : 12.5

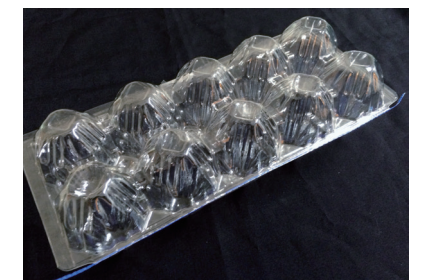

A-PET 10HMS 糸入

寸法 (mm) : 204.0×235.0
 パックの高さ (mm) : 本体38.0 フタ28.0
 ケース入数 (枚) : 1,500
 製品重量 (g/枚) : 12.2



A-PET 6HL 糸入

寸法 (mm) : 213.8×152.0
 パックの高さ (mm) : 本体38.0 フタ28.0
 ケース入数 (枚) : 2,400
 製品重量 (g/枚) : 8.7

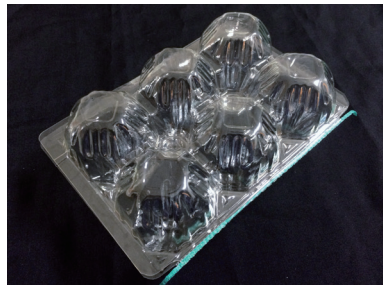

A-PET 6HM 糸入

寸法 (mm) : 213.8×152.0
 パックの高さ (mm) : 本体38.0 フタ28.0
 ケース入数 (枚) : 2,400
 製品重量 (g/枚) : 8.7



A-PET 10HL U 糸入

寸法 (mm) : 213.4×244.3
 パックの高さ (mm) : 本体39.0 フタ35.0
 ケース入数 (枚) : 1,500
 製品重量 (g/枚) : 16.8



A-PET 10HL G 糸入

寸法 (mm) : 213.4×244.3
 パックの高さ (mm) : 本体38.0 フタ33.0
 ケース入数 (枚) : 1,500
 製品重量 (g/枚) : 16.8



A-PET 10HL F 糸入

寸法 (mm) : 213.4×244.3
 パックの高さ (mm) : 本体38.0 フタ30.0
 ケース入数 (枚) : 1,500
 製品重量 (g/枚) : 15.4



A-PET 10HL I 糸入

寸法 (mm) : 213.4×244.3
 パックの高さ (mm) : 本体38.0 フタ30.0
 ケース入数 (枚) : 1,500
 製品重量 (g/枚) : 15.4

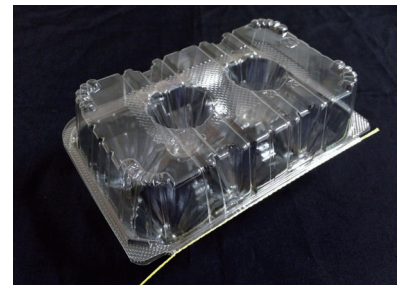

A-PET 6HLL U 糸入

寸法 (mm) : 220.3×157.0
 パックの高さ (mm) : 本体41.0 フタ34.0
 ケース入数 (枚) : 2,000
 製品重量 (g/枚) : 11.4



A-PET 6HL G 糸入

寸法 (mm) : 213.8×152.0
 パックの高さ (mm) : 本体38.0 フタ29.0
 ケース入数 (枚) : 2,000
 製品重量 (g/枚) : 10.5



A-PET 6HL F 糸入

寸法 (mm) : 213.8×152.0
 パックの高さ (mm) : 本体38.0 フタ29.0
 ケース入数 (枚) : 2,000
 製品重量 (g/枚) : 9.6

I その他 I



1H

寸法 (mm) : 85×140×26
 ケース入数 (枚) : 2,400

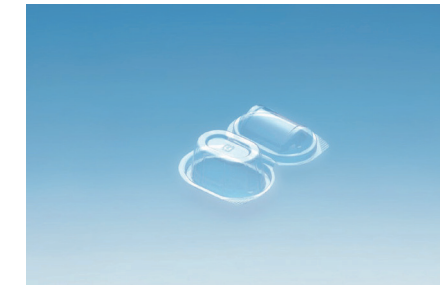

1H

寸法 (mm) : 73×150×26
 ケース入数 (枚) : 3,000

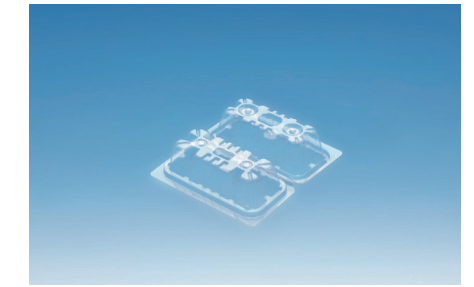

2H 平面(カンゴウ式)

寸法 (mm) : 130×148×34
 ケース入数 (枚) : 2,400

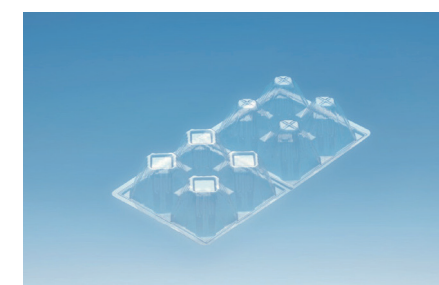

4H

寸法 (mm) : 115×212×35
 ケース入数 (枚) : 3,200



4H 平面

寸法 (mm) : 115×212×35
 ケース入数 (枚) : 1,200

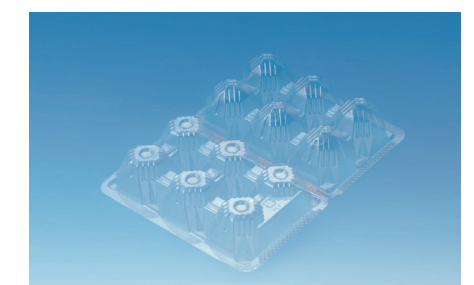

6HL

寸法 (mm) : 150×211×39
 ケース入数 (枚) : 2,400

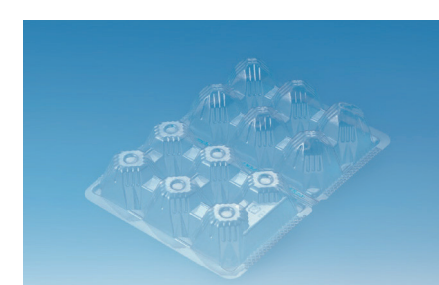

6HM

寸法 (mm) : 150×211×39
 ケース入数 (枚) : 2,400

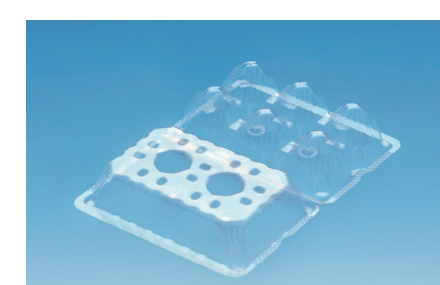

6HL/M 平面

寸法 (mm) : 150×211×39
 ケース入数 (枚) : 2,400

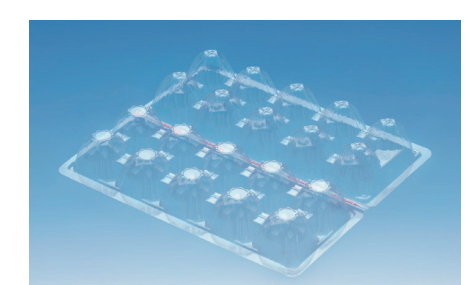

10HLL

寸法 (mm) : 252×222×39
 ケース入数 (枚) : 1,600



10HL

寸法 (mm) : 243×213×38
 ケース入数 (枚) : 2,000



10HM

寸法 (mm) : 240×210×36
 ケース入数 (枚) : 2,000



10HMS

寸法 (mm) : 240×210×35
 ケース入数 (枚) : 2,000

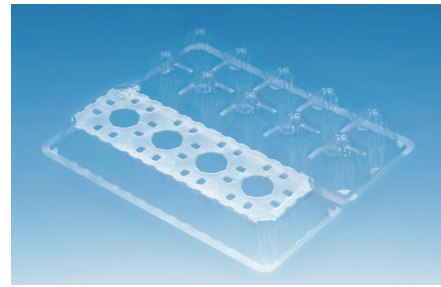

10H 平面
寸法 (mm) : 243×213×39
ケース入数 (枚) : 1,600



10HL 外側面5連結
寸法 (mm) : 243×213×38
ケース入数 (枚) : 1,600

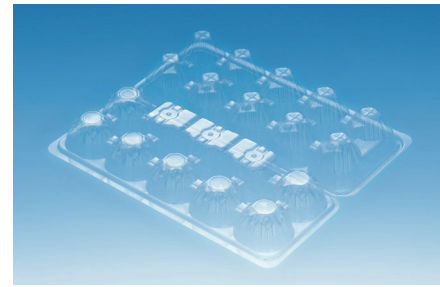

10H 内側面3連結
寸法 (mm) : 245×220×39
ケース入数 (枚) : 1,600

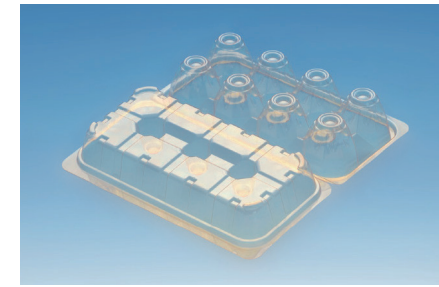

8H オレンジ
寸法 (mm) : 205×230×40
ケース入数 (枚) : 1,200

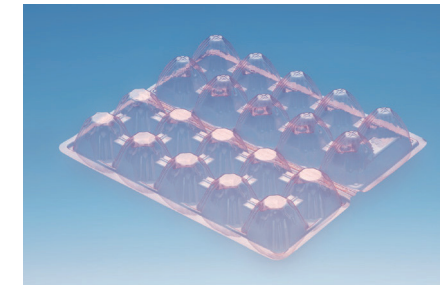

10HLL 赤
寸法 (mm) : 252×222×39
ケース入数 (枚) : 1,600

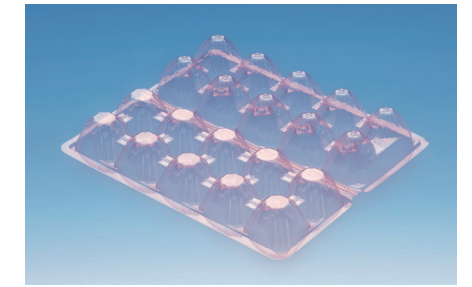

10HL 赤
寸法 (mm) : 243×213×38
ケース入数 (枚) : 2,000



10H 横ラベルミシン
寸法 (mm) : 245×220×38
ケース入数 (枚) : 1,600



ガンキョウパック 15H
寸法 (mm) : 245×307×37
ケース入数 (枚) : 800



ガンキョウパック 10H (テープシール)
寸法 (mm) : 252.5×221×37
ケース入数 (枚) : 1,200

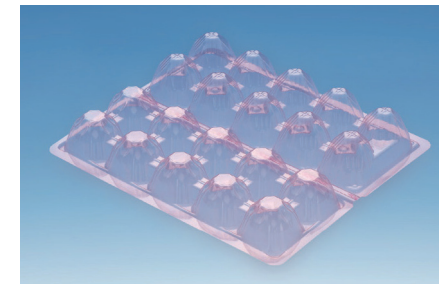

10HM 赤
寸法 (mm) : 240×210×36
ケース入数 (枚) : 2,000

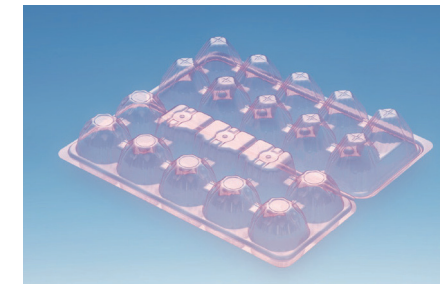

10H 内側面3連結 赤
寸法 (mm) : 245×220×39
ケース入数 (枚) : 1,600

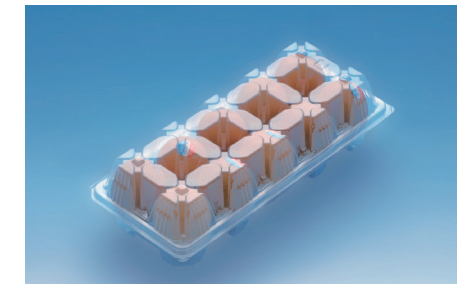

KanKanパック (10H平面カンゴウ式)
寸法 (mm) : 247×220×38
ケース入数 (枚) : 900



ガンキョウパック 6H (テープシール)
寸法 (mm) : 155×221×37
ケース入数 (枚) : 2,000



4H 温泉たまご
寸法 (mm) : 138×208×34.5
ケース入数 (枚) : 1,800



元気鶏 10H 平面
寸法 (mm) : 247×213×39
ケース入数 (枚) : 1,400

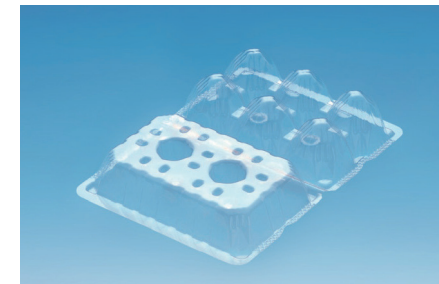

6H 平面 (テープシール)
寸法 (mm) : 150×211×39
ケース入数 (枚) : 2,400

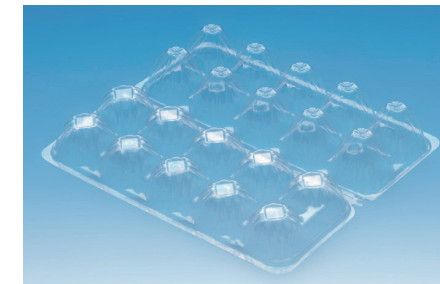

Cパック 10H
寸法 (mm) : 255×225×42
ケース入数 (枚) : 1,200



Cパック 6H
寸法 (mm) : 160×225×42
ケース入数 (枚) : 2,000



元気鶏 6H 平面
寸法 (mm) : 153×213×39
ケース入数 (枚) : 2,000

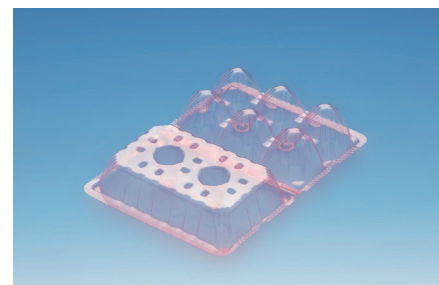

6H 平面赤
寸法 (mm) : 150×211×39
ケース入数 (枚) : 2,400

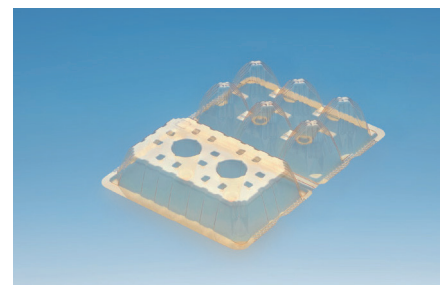

6H 平面オレンジ
寸法 (mm) : 150×211×39
ケース入数 (枚) : 2,400



20個ブランコ [BR-20H]
規格: M・L兼用
ケース入数 (枚) : 700
仕様: 手提げ付



ミネソタカップ [MNS-6K]
規格: 15cmΦ×7cm/H
ケース入数 (枚) : 1,000
仕様: ネット包装対応

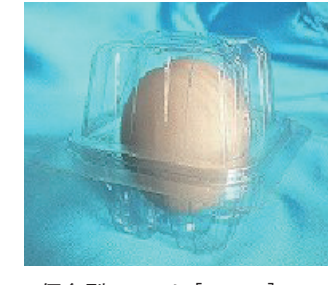

1個角型フラット [FK-1H]
規格: M・L兼用
ケース入数 (枚) : 2,700
仕様: カンゴウ式・密閉タイプ



鶏卵カップ [KC-F]
サイズ: フリー
ケース入数 (枚) : 1,000
カラー: 透明・ピンク

包装

「ネット」

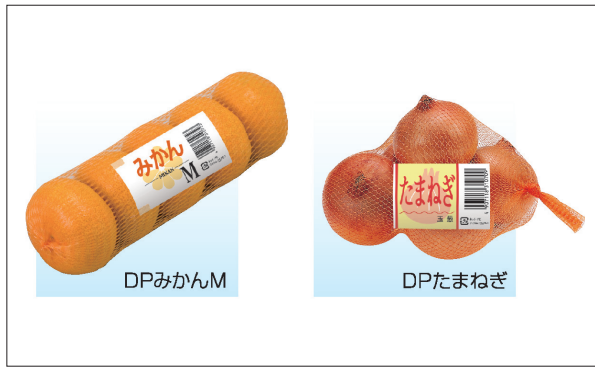

ネットロン®

包装ネットロン®

「包む」と「魅せる」を両立させる豊かな発想を生み出します。ネットロンは樹脂を素材とした「編まないネット」。強度、耐水性・耐寒性に優れた包装資材です。果実・野菜をはじめ、農産物・水産物などの出荷用、内容物をきわだたせるラベル付など、お客様の多様なニーズに対応しています。

- 樹脂性ですので柔軟で肌触りがよくしなやか。強度、耐水性、耐寒性にすぐれています。
- 通気性に富んでいるので鮮度保持に理想的です。食品に安心してご利用いただけます。
- パッキング、輸送に非常に便利。取扱いが簡単で、流通作業を省力化します。
- 樹脂ネットなので内容物がよく見えます。ネットのカラフルさが商品価値を高めます。

ネットロン® 規格ラベルイラスト画像



ネットロン® ラベル付

品番	長さ(mm)	バーコード	通常在庫色	梱包数(本)
S	450	—	赤	5,000
M	450	—	赤	5,000
L	450	—	赤	5,000
S/バーコード	450	4907118310136	赤	5,000
M/バーコード	450	4907118310143	赤	5,000
L/バーコード	450	4907118310150	赤	5,000
タテラベルS	450	—	赤	5,000
タテラベルM	450	—	赤	5,000
タテラベルL	450	—	赤	5,000
タテラベルS-BC128	450	4907118320128	赤	5,000
タテラベルM-BC135	450	4907118320135	赤	5,000
タテラベルL-BC142	450	4907118320142	赤	5,000
DP1バーコード303	350	4907118310303	黄	5,000
	400		黄	5,000
DPみかんS	450	4907118310716	赤	5,000
DPみかんM	450	4907118310723	赤	5,000
DPみかんL	450	4907118310730	赤	5,000
DPいよかん	500	4907118310754	赤	5,000
DPはっさく	500	4907118310747	赤	5,000
DPあまなつ	500	4907118310761	赤	5,000
DP佐賀産タマネギ	350	4907118310822	オレンジ	5,000
DP兵庫淡路	350	4907118310808	オレンジ	5,000
	400		黄	5,000
DP北海道タマネギ	350	4907118310792	オレンジ	5,000
	400		オレンジ・黄	5,000
無地	350	—	赤・オレンジ・黄	5,000
	400	—	赤・オレンジ・黄	5,000
	450	—	赤・オレンジ・黄・茶・白	5,000
	500	—	赤・黄	5,000
	550	—	赤	5,000

品番	長さ(mm)	バーコード	通常在庫色	梱包数(本)
LA-30-HR3M 折径：33cm 目数：80 ラベルサイズ：50mmx90mm	350	4907118310709	オレンジ	5,000

「ネット」

スマートネットロン®



胴ラベル付ネット

品番	通常在庫色	長さ(mm)	梱包数(本)
無地	赤・オレンジ・黄	35	5,000
◇	赤・オレンジ・黄	40	5,000
◇	赤	45	5,000
◇	赤	50	5,000
DP佐賀141・DP北海道110	別途ご相談	35	5,000
DP佐賀141・DP北海道110	別途ご相談	40	5,000

トップラベル付ネット

品番	通常在庫色	長さ(mm)	梱包数(本)
無地	白	20	5,000
◇	白	25	5,000
◇	赤・黄	35	5,000
◇	赤・黄	40	5,000
DP玉ねぎ127	別途ご相談	40	5,000
DP佐賀134・DP北海道103	オレンジ	35	5,000
DP佐賀134・DP北海道103	別途ご相談	40	5,000

スマートネットロン® 規格ラベル

ダイプラオリジナルラベル 内容表示に欠くことのできないラベル。無地ラベルをはじめ、用途に応じたオリジナルラベルを多数ご用意しております。



パッカー (マジックパッカー、ネットパッカー、POSパッカー、ポリップ)

パッカーは、束ねたネットをリングに通し、リングごとキャップの下から通すだけの簡単で便利な包装ネットロンの専用留め具です。

品名	色	内装(個)	外装(個)	サイズ(mm)
マジックパッカー-特小	白、赤、黄	1,000	10,000	16
マジックパッカー-小	赤、黄、緑、青	1,000	10,000	22
マジックパッカー-中	赤、黄	1,000	10,000	28
マジックパッカー-大	赤	500	5,000	34
POSパッカー	白、赤、黄	500	10,000	32
ネットパッカー	白、赤、黄	500	10,000	21
ポリップ	赤、黄	1,000	10,000	全長34



「ネット」



コニクリップ CK-232EV

商品名	CK-232EV
外形寸法	356(W)×530(D)×322~418(H)mm(カッタ位置25mm) 328~422(H)mm(カッタ位置35mm)
質量	12kg
コニクリップ装填数	2,000枚/1リール
作動時間	0.4秒/1サイクル
使用電源	AC100V 50/60Hz

適合ポリ袋・ネット袋

袋種類	ポリ袋	ネット袋(棒ネット)	
袋幅	100~230mm・260mm(OPPで大袋様クリップ使用)	折径	240~320mm
厚み	OPP/20~25ミクロン PE/30~40ミクロン	目数	80
内容物質量	1,000g以下	1,500g以下	

注)内容物や、袋・ネットの種類によっては十分な結束力が得られない場合があります。作業前に必ずテストしてからご使用ください。



「野菜」・「果物」の袋とじに。



「パン」・「菓子」等の袋とじに。



「野菜」・「果物」・「缶詰」等のネットとじに。

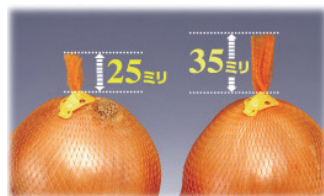

●袋口のカット長さを2段階に調整できます。袋口はクリップと同時に均一な長さに自動カット。25mm~35mmの2段階でカットできます。特にネット包装では、袋口が持ちやすくなり、商品の見栄え・陳列効果もぐんとアップします。

コニクリップ・コニクリップは、皆さんの声から生まれたクリップ機構です。

バックセンターの「パートさん」は……
「粘着テープ口とじ器は、袋をしっかりとねじって入れるので、疲れるし袋のカットも大変。」「何か良い機械はないの?」

バックセンターの「経営者さん」は……
「作業が速くて、人件費を削減できる袋とじ機はないかな?」

購入される「主婦の皆さん」は……
「粘着テープでとした袋は、包丁やハサミで切らないと開けられないし、そのまま冷蔵庫に入ると中身が出てきてしまうの。」「何とかならないかしら?」

そこで!

コニクリップ(電動式)なら、**大幅なコストダウンが図れます。**

「粘着テープ口とじ器」との作業時間比較/ニンジン3,000袋で比べてみると……

コニクリップ 1分間の処理量21.2袋	2時間21分
粘着テープ口とじ器 1分間の処理量13.1袋	3時間49分

※実作業では、諸条件により数値は多少異なります。

得!

すぐ開けられ、とめ直しができる、**便利な「コニクリップ」を開発。**

コストダウン



商品名	商品番号	JANコード
CKS-230(グリーン)	CK90020	4902870 605766
CKS-230(レッド)	CK90021	4902870 605773
CKS-230(イエロー)	CK90022	4902870 605780
CKS-230(ライトブルー)	CK90023	4902870 635398
CKS-230(ホワイト)	CK90024	4902870 635404
CKS-230(ライトブラウン)	CK90025	4902870 635411
CKS-230(ゴールド)	CK90026	4902870 639310
CKS-230(ライトグリーン)	CK90028	4902870 639003

※★は受注生産品になります。

商品名	商品番号	JANコード
CKS-330N(グリーン)	CK90030	4902870 640934
CKS-330N(レッド)	CK90031	4902870 640941
CKS-330N(イエロー)	CK90032	4902870 640958

「PPバンド」

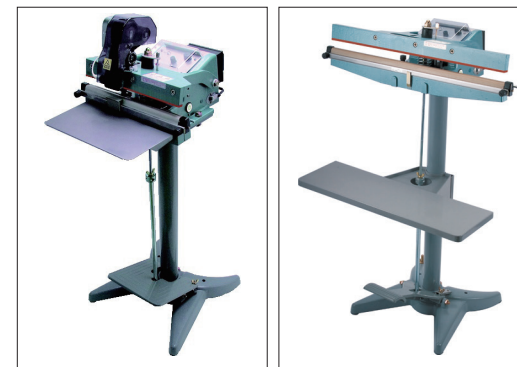

足踏み式シーラー Fi シリーズ Fik シリーズ (頭部可動足踏み式)

【特長】

●簡単な操作
袋をシール部にセットします。タイマーで加熱時間を包材の種類・厚みに合わせて調整します。後はペダルを踏むだけでシールができます。

商品名	Fiシリーズ	Fikシリーズ
シール方式	シングル・ダブル	シングル・ダブル
シール長さ	200mm~600mm	200mm~600mm
シール幅	2mm, 5mm, 10mm	2mm, 5mm, 10mm



インパルス式ベルトシーラー 縦型ベルトシーラー 太陽

【特長】

●加熱温度制御機能(=オンパル)を備えた、予熱無しですぐに使用できるインパルス方式のベルトシーラーです。

商品名	SE-SBTA132-10W	SE-SBTA132-10W, PP-BA
電源・消費電力	AC100V 50/60Hz, 750W	AC100V 50/60Hz, 930W
シール方式	インパルス式 上下加熱方式	インパルス式 上下加熱方式
スピード	2~7M/分 (0.1M刻み)	2~7M/分 (0.1M刻み)
加熱温度設定範囲	60~170℃	60~170℃
シール幅	10mm (5mm幅に変更可能)	10mm (5mm幅に変更可能)
対応包材厚み	0.5mm以下(フィルム重ね合わせ合計)	0.5mm以下(フィルム重ね合わせ合計)
機械寸法	幅640mm×奥行422/490mm×高245mm	幅770mm×奥行447/515mm×高371mm
質量	25kg	35kg

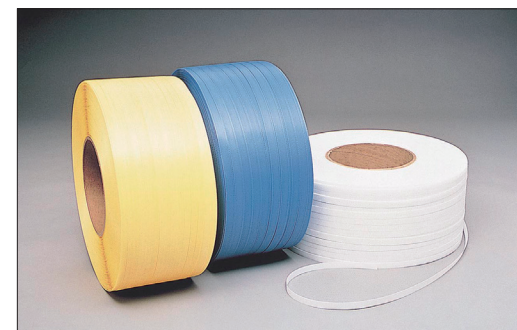

セクスイPPバンド

商品名	品番	巾	厚み	引張強さ	破断伸び	梱包単位	内径
Hタイプ	12H	12mm	0.63mm	1,100N以上	25%以下	3,000m×2巻	200φ
	15.5H	15.5mm		1,400N以上	25%以下	2,500m×2巻	
	19H	19mm		1,500N以上	25%以下	2,000m×2巻	
J1タイプ	12J-S1	12mm	0.58mm	1,000N以上	25%以下	3,000m×2巻	200φ
	15.5J-S1	15.5mm		1,300N以上	25%以下	2,500m×2巻	
RXタイプ	12RX	12mm	0.58mm	1,000N以上	25%以下	3,000m×2巻	200φ
	15RX	15mm		1,200N以上	25%以下	2,500m×2巻	
SSストラップ	12SS	12mm	0.58mm	1,000N以上	25%以下	3,000m×2巻	200φ
	15.5SS	15.5mm		1,300N以上	25%以下	2,500m×2巻	

【特長】

Hタイプ

●強度、走行性能、環境対応、耐候性など汎用バンドの中では最も万能であり、様々なお客様に広く愛され続けるロングセラー。大きなアーチサイズの梱包機。強度が必要なシーンにもお勧めです。

J1タイプ

●15.5mm幅、0.58mm厚の定番「Jタイプ」をベースに梱包機アーチ内直進性能を向上。製造後の経時変化による曲がりの少ない国内製ならではのバンドとして最もスタンダードなタイプです。

RXタイプ

●梱包機アーチ走行スピードにこだわった0.58mm厚のニュータイプ。巻き癖、曲がりの少ない国内製造品を優れたコストパフォーマンスでご提案。為替変動に比較的強いことも国内製の特徴です。

SSストラップ

●強度、厚みともに兼ね備えた0.58mm厚のバンドとしてコストパフォーマンスに優れたフィリピン製のタイプです。

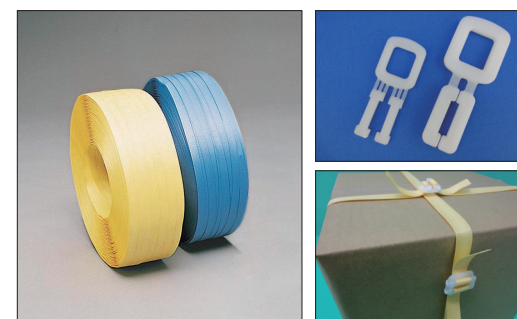

ESSタイプ

【特長】

●プラスチック製のストッパーご使用に最適な手に優しいソフトなバンドです。

品番	幅	引張強さ	破断伸び	梱包単位	内径	色
15.5SS	15mm	900N以上	25%以下	1,000m×5巻	200φ	黄・青

ストッパー (ポリシーバックル)

製品番号	品名	色	材質	梱包単位	引張強度
K-0035	16mm	ナチュラル	PP	1,000個×10袋=10,000個	70kg
K-0037	19mm	ナチュラル	PP	500個×10袋=5,000個	120kg

IPPバンド



Kタイプ

【特長】

- セキスイ独自の技術と製法を生かした製品です。両端が平滑ですから、素手でPPバンドを扱っても痛くありません。

【用途】

- 溶着機や金具シール止め用としてさまざまな商品の梱包に。

品番	幅	引張強さ	破断伸び	梱包単位	色
12K	12mm	1,000N以上			
15.5K	15.5mm	1,300N以上	25%以下	1000m×5巻	黄・青・ナチュラル他
19K	19mm	1,500N以上			

※色につきましては、販売量の動向により廃盤になる場合があります。都度、弊社担当者にお問い合わせください。

セキスイ ゆうバンド

【特長】

手に優しく、開梱後のバンドもかさばらない。全く新しいタイプの自動梱包機用バンドです。

- やわらかく手にも荷物にも優しい、全く新しいPPバンドです。
- バンド特有の反発を抑えているため、開梱後のかさばるバンドのゴミも結んで廃棄できます。
- やわらかくても、今お使いの自動梱包機及び半自動梱包機でご使用いただけます。^{注1)}
- 長尺巻き仕様によりバンド交換頻度が低減、作業効率がアップします。
- セキスイ独自の製造技術を用いたエコ設計により「CO₂排出量」を約16%削減することが出来ます。
- 環境に配慮した「リターナブルコア」の採用と長尺巻き仕様によりご使用後の廃棄物（外装紙・紙管等）が約75%削減できます。（当社15.5mmJタイプと15mmゆうとの比較）

巾	長さ	引張強さ	破断伸び	内径(巻き芯)	外径	梱包単位	色
15mm	3,000m	1,200N以上	25%以下	200φmm (リターナブルコア)	440φmm	2巻	黄・青・白 赤・緑
12mm	3,600m	900N以上	25%以下	200φmm (リターナブルコア)	440φmm	2巻	黄・青・白・赤

注1) 大型アーチ及び特殊梱包機には対応できない場合がありますので事前テストされることをお勧めします。

かさばらない

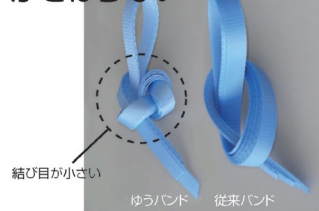

手に優しい



セキスイ そうバンド

【特長】

- バンド両端部が持ち上がる特殊形状とバンド自身の柔らかさにより、梱包物のコーナー部での傷付きが軽減でき、フィット性に優れた「印刷・出版物」等の梱包に最適なバンドです。
- バンド特有の反発を抑えているため、開梱後の嵩張るバンドのゴミも結んで廃棄出来ます。
- やわらかくても、今お使いの標準アーチサイズの自動梱包機及び半自動梱包機でご使用いただけます。^{注1)}

巾	長さ	引張強さ	破断伸び	内径(巻き芯)	外径	梱包単位	色
12mm	3,600m	850N以上	25%以下	200φmm(紙管)	430φmm	2巻	黄・青・白・赤・緑・紫

注1) 大型アーチ及び特殊梱包機には対応できない場合がありますので事前テストされることをお勧めします。

リターナブルコア

【特長】

- 従来の梱包用バンドと同じように梱包機にセット出来ます。
 - バンド使用後に残る「プラスチック製のコア」は、繰り返し使用できますので、環境負荷低減に役立ちます。
- ※ご使用後再利用しますので、回収にご協力をお願いします。

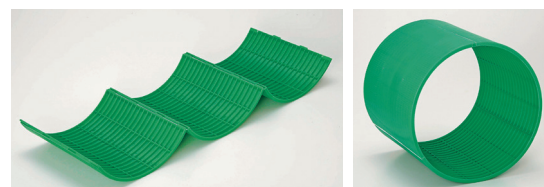

紐・ロープ・面ファスナー



セキスイ タフロープ レコード巻

【特長】

- PE製平テープです。幅広い結束用途に対応しています。また結束だけでなく農作物の誘引やスポーツ応援のボンボンにもご使用いただけます。（注：このテープは非粘着です）。

品番	標準長さ (m)	標準強さ (kgf)	色	入数
R-550	500	27	全13色	30

■材料：ポリエチレン (PE)

■色：白・赤・黄・緑・青・紫・シルバー・黒・ゴールド・ソラ・若草・オレンジ・ピンク



セキスイ タフロープ 玉巻

【特長】

- 一般包装用として幅広くご使用いただけます。屋内での軽包装の場合は、結束しやすいPP製を、また農作業や園芸など屋外で使用される場合はPE製をお奨めします。

品番	材料	標準長さ (m)	標準強さ (kgf)	色	入数
T-35	PE	400	18	白	60
T-100		400	40	白	12
TK-50		400	19	白・赤・黄・緑・青・紫・シルバー	60
TP-90	PP	300	28	白	60
TKP-40		450	19	白	60
TKP-50G		400	22	白・赤・黄・緑・青	36
TKP-100		300	30	白	30
KP-730		30	19	白	30

■材料：ポリエチレン (PE) / ポリプロピレン (PP)



セキスイ タフロープ PPなわ ソフトタイプ

【特長】

- 手結束を主な用途とし、柔らかく手ざわりの良い結束紐です。目的に合わせて幅広い用途でご使用いただけます。

品番	標準長さ (m)	標準強さ (kgf)	色	入数
P-65S	1,000	25	白	5
P-100S	1,000	35	白・赤・黄・緑・青・紫	5
P-150S	750	50	白	5
P-200S	500	75	白	5
P-300S	350	100	白	5
P-100S(ミニ)	660	35	白	5

■材料：ポリプロピレン (PP)



セキスイ ソフトコード

【特長】

- 柔らかさと強さを併せ持った結束紐です。紐の表面を熱融着処理しているため、ほつれにくくなっています。また切り口も綺麗に仕上がります。

品番	標準紐径 (mm)	標準長さ (m)	標準強さ (kgf)	色	入数
SC-20	4	750	30	白	5
SC-35	5	500	50	白	5
SC-45	7	350	75	白	5
SC-65	10	200	90	白	5

■材料：ポリプロピレン (PP)



【紐・ロープ・面ファスナー】



セキスイ PPロープ

【特長】

●重量物の結束に最適です。3本燃りのロープですが、熱融着処理を行っているため、切り口からほつれることなく、ご使用しやすくなっています。

品番	標準径(mm)	標準長さ(m)	標準強さ(kgf)	色	入数
PPR-34	4	300	60	白	5
PPR-35	5	300	70	白	5
PPR-36	6	300	100	白	5
PPR-37	7	225	150	白	5
PPR-38	8	200	200	白	5
PPR-35(ミニ)	5	300	70	白	5
PPR-36(ミニ)	6	200	100	白	5
PPR-37(ミニ)	7	150	150	白	5
PPR-38(ミニ)	8	100	200	白	5
PPR-310H	5	100	72	白	30
PPR-350H	4	50	55	白	60
PPR-380H	5	80	72	白	30

■材料:ポリプロピレン(PP)

セキスイ タイパーフ

【特長】

●PE製の平袋で自動結束機用に設計しています。
●ダンボール、印刷物(雑誌など)の結束に最適です。
●2kg巻は外方向、5kg、6kg巻は内方向から取り出すよう設計しております。

品番	標準長さ(m)	標準強さ(kgf)	色	入数	仕様
F28-2	3,830	13.5	全9色	12	外取り
F35-2	3,100	16.5	白	12	
F50-2	2,250	22.0	白・赤・黄・緑・青	12	
F50-6	6,750	22.0	白・赤・青	4	
F50-2ST	2,250	22.0	白	12	
F28-6	11,490	13.5	白・赤・青	2	内取り
F35-6	9,300	16.5	白	2	
F40-6	8,059	18.5	白	4	
F50-6	6,750	22.0	白・赤・青	4	
F50-6ST	6,750	22.0	白	4	
F40-6ST	8,059	18.5	白	4	

■材料:ポリエチレン(PE) ■色:白、赤、黄、緑、青、紫、濃茶、黒、オレンジ 表中のSTはストレッチタイプ

自動結束機用 PEテープ ダイヤフラット・ダイヤ-6

品番	強力(kg)	長さ(m/kg)	外取り		中取り
			2kg	5kg	6kg
D-28	15	1,800	各色	—	各色
D-35	18	1,450		白	
D-50	24	1,150		白	

各色・・・白、黄、赤、青、緑、紫 包装・・・段ボール
2kg巻・・・12巻入/6kg巻・・・4巻入/5kg巻・・・4巻入

にこいち

品番	強力(kg)	長さ(m/kg)	中取り
			6kg
D6#28	15	1,800	白
D6#50	24	1,150	

自動結束機用燃紐 ダイヤロン・ダイヤロン-E品番

品番	強力(kg)	長さ(m/kg)	中取り		
			1kg	2kg	5kg
D-5600	22	1,450	—	—	—
D-7000	26	1,200	—	白	白
D-8400	30	1,050	白	—	各色

各色・・・白、黄、赤、青、緑、紫 包装・・・段ボール
1kg巻・・・24巻入 2kg巻・・・12巻入 5kg巻・・・4巻入

品番	強力(kg)	長さ(m/kg)	内取り	
			2kg	5kg
E-6000	18	1,400	各色	各色
E-8000	24	1,100		

各色・・・白、黄、赤、青、緑、紫 包装・・・段ボール
2kg巻・・・12巻入 5kg巻・・・E-6000 2巻入 E-8000 4巻入(1部2巻入)

【紐・ロープ・面ファスナー】



セキスイ エコマーク玉巻

【特長】

●地球資源の有効活用を考え、再生プラスチックを使用した製品です。

品番	標準長さ(m)	標準強さ(kgf)	色	入数
エコマークTP-730	300	19	白	30

■材料:ポリプロピレン(PP)/再生プラスチック50%以上含有



セキスイ 良環

【特長】

●製品の品質を損なうことなく、環境負荷の低減を考えた製品です。

品番	標準長さ(m)	標準強さ(kgf)	入数
RKR-50	500	27	30

■材料:ポリエチレン(PE)/活性フェロキサイト配合

※活性フェロキサイト:焼却処理の際、優れた焼却促進効果をも有し、ダイオキシンの生成を抑制します。

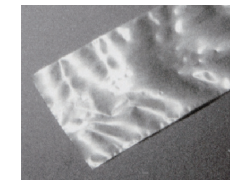

※オリジナル印刷承ります。

セキスイ 標識テープ(非粘着)

【特長】

●工場や工事現場などの安全対策に、また違法・迷惑駐車防止などにご使用下さい。
(本製品には、焼却時に燃焼を促進し、有害物質の生成を抑制する活性フェロキサイトを配合しています。)

品番	標準径(mm)	長さ(m)	印刷内容	色	入数
「立入禁止」	70	50	立入禁止 入らないでください	黄地・黒文字	30
「キケン注意」	70	50	△キケン注意	黄地・黒文字	30
「駐輪禁止」	70	50	駐輪禁止 ご協力をお願いします	黄地・黒文字	30
「工事中」	70	50	工事中 ご協力をお願いします	黄地・白文字	30
「ペンキ乾かして」	70	50	ペンキ乾かして	黄地・赤抜き文字	30
「ストライプ」	80	50	8mm縦線 (8mm間隔)	黄地・黒縦線	30

■材質:ポリエチレン製

紙紐

紙紐規格表

サイズ	重量	太さφ	長さ	個装	内装	外装
特A 3号	375g	約1mm	約570m	1巻外周 セロハン巻	10巻結束	50巻
特A 5号	375g	約1.2mm	約360m			
特A 8号	375g	約1.5mm	約260m			
特A 10号	375g	約1.8mm	約200m			
特A 12号	375g	約2mm	約170m			
色紐 10号	375g	約1.8mm	約200m			
特A 15号	560g	約2mm	約200m			
特A 20号	560g	約2.5mm	約140m			
特A 30号	450g	約3mm	約110m			
特A 40号	450g	約3.5mm	約80m			
特A 50号	450g	約4mm	約60m			
特A 55号	450g	約5mm	約50m			

※色物、赤白、緑白、その他別注色もご要望に応じますのでご相談ください。

その他 結束



サンリンひも／サンリン玉糸

【特長】

- 黄麻(ジュート)100%を素材とする手縛り専用の環境にやさしい結束紐です。
- 伸びが少ないため結びやすく、しっかり縛れます。

品名	品番	重量(g)	長さ(m)	入数(管)
サンリンひも	C14×3チーズ	900	約510	24
	C14×4チーズ		約380	
	C14×5チーズ		約310	
品名	品番	重量(g)	長さ(m)	入数(玉)
サンリン玉糸	C14×3小玉	360	約200	60
	C14×3大玉	900	約510	20
	C14×5大玉		約310	
	D32×3大玉		約250	
	D32×5大玉		約150	

アラコー面ファスナー

【用途】

- 面ファスナーはあらゆる産業、業界、会社で使用され用途も多岐に渡っています。例えば、産業資材用、アパレル用、室内インテリア用、医療・介護用、靴・靴、等…です。

タイプ	色	サイズ(mm)
ナイロン Jフック (A面)	白・黒・カラー	16 20 25 30 _{※1} 38 _{※1} 50 100 150 _{※1}
ループ (B面)	白・黒・カラー	16 20 25 30 _{※1} 38 _{※1} 50 100 150 _{※1}
ゴム系粘着 Jフック (A面)	白・黒	16 20 25 30 38 50 100
ゴム系粘着 ループ (B面)	白・黒	16 20 25 30 38 50 100
バック to バック (A・B面 背中合わせ)	白・黒	20 25 50 100

※1のサイズはカラー不可 ※記載されていないサイズも取り扱い可能です。

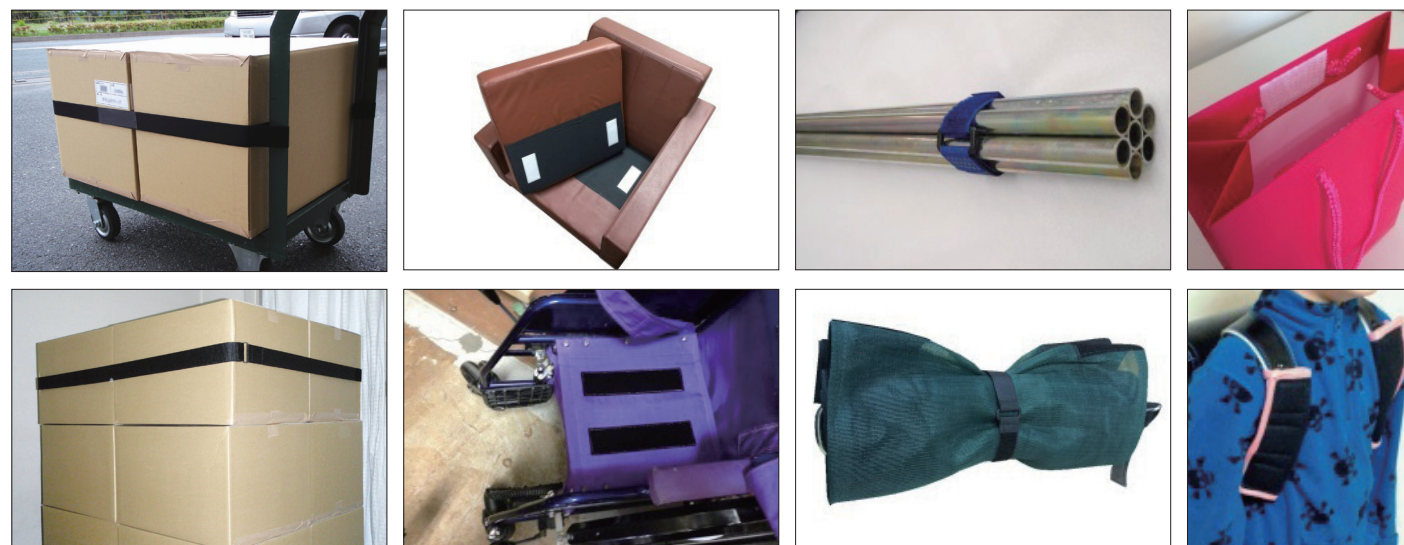

PPバンド GOB

【特長】

- 商品の結束により、破損防止と荷まき防止簡便化。自動梱包機用で作業効率アップさせ省力化を促進。
- 鮮やかな色彩により商品区分けにも最適。
- 強靱かつ扱いやすい軽さと柔らかさ。吸水性がないので濡れても安心。

品名	カラー	幅(mm)	長さ(m)	厚さ(mm)	粘着力(N/cm)	引張強さ(N/cm)	入数
機械用	黄・青・透明	15.5	2,500	-	-	-	2
	緑・白・赤						
	黄・青・透明 緑・白・赤・紫						
金具用GOB-K	黄・青	15.5	1,000	-	-	-	5
ストッパー用GOB-S							



その他 結束



オーキッド結束紐

【用途】

- 段ボール・農水産物などの結束に。

品番	品名	カラー	幅(mm)	長さ(m)	厚さ(mm)	粘着力(N/cm)	引張強さ(N/cm)	入数
F-100	PP紐	白	100	1,000	-	-	-	5
F-150		白	150	700				5
F-200		白	200	500				5
F-300		白	300	350				5
F-5	PPロープ	白	5	300	-	-	-	5
F-6		白	6	300				5
F-28	自動結束紐	白	-	2Kg	-	-	-	12
		6kg		4				
F-28色		黄・赤・青 緑・紫	2kg	12				
F-50		白	2kg	12				
		5kg	4					
		6kg	4					

スパイラル粘着ロール

【特徴】

- スパイラル形状のため簡単に剥がせます。
- 剥がし易いように使い始めに青テープ付き。
- 左右どちらからでもセット可能。

品番	品名	カラー	幅(mm)	長さ(m)	厚さ(mm)	粘着力(N/cm)	引張強さ(N/cm)	入数
-	-	-	80	90周巻	-	-	-	200
			160					100

※ハンドルは別売です。

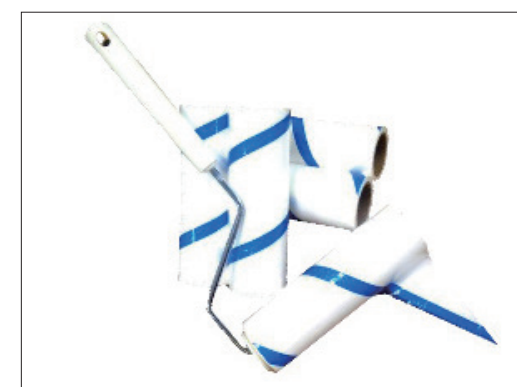

スパイラル粘着ロール専用ディスペンサー



シャフト160Y-L35

シャフト160Y-M27



シャフト80Y-L35

シャフト80Y-M27



※シャフト1本に対し
キャップ2個必要です。

表示



ラベルプリンタ LP-50SIIシリーズ

「楽らべラベルLite」

日付やバーコードのラベルを作りたい！
固定レイアウトから選んで、
文字を入れ替え、楽らくプリント。
○150種類の固定レイアウトから、お好みの
レイアウトをチョイス！
○文字、数字、バーコードを修正・変更。
※文字種の変更・移動・追加など、レイアウトの
変更はできません
○本体と接続（USBケーブル）して本体
メモリへ保存、パソコンからラベル発行
も可能

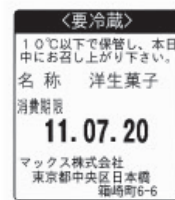

「楽らべラベルPro」

食品の原材料表示ラベルを作りたい！
自分で自由にレイアウトして、お好みのラベルを作成。
○自由にレイアウトを作成。
○文字枠を作成し、適正なサイズで文字入力。
消費期限などを自由に設定。
規格を選んで、自分でバーコードを作成。
○レイアウトに合わせて枠を作成。
○本体と接続（USBケーブル）して本体メモリ
へ保存、パソコンからラベル発行も可能。

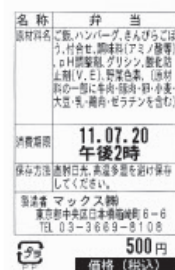

標準ラベル（上質感熟紙）

（通常：連続（ティアオフ）発行向け）

商品名	サイズ(mm)	枚数/巻	入数	LP-50SH II		LP-50S II
				排紙部	剥離または連続（ティアオフ）	連続（ティアオフ）
LP-S4028	幅40×ピッチ28	1,350枚	6巻	排紙部	ダイレクトサーマル方式	
LP-S4046	幅40×ピッチ46	840枚		印字方式	ダイレクトサーマル方式	
LP-S4062	幅40×ピッチ62	640枚		印字密度	203dpi	
LP-S5250	幅52×ピッチ50	770枚		印字速度	最大40mm/sec	
LP-S4028VP	幅40×ピッチ28	1,350枚	50巻	最大印字幅	50mm	
LP-S4046VP	幅40×ピッチ46	840枚		ラベル幅	40mm、52mm	
LP-S4062VP	幅40×ピッチ62	640枚		ラベルピッチ	15~80mm（剥離発行時は28~62mm）	15~80mm
LP-S5250VP	幅52×ピッチ50	770枚		最大通紙幅	54mm	
				外形寸法	W148×D219×H187mm	

ラベルプリンタ LP-55SIIIシリーズ

- 【文字入力】文字枠を作成して楽らく文字入力
- 【日付・時間入力】消費期限などは、何日後、何時間後で自動加算！
- 【連番機能】製造ロット番号なども連番機能で楽らく設定！
- 【枠（野線）作成】レイアウトに合わせて自由に作成！
- 【バーコード・QRコード作成】お好みのスペースにレイアウト

本体にメモリを搭載！

完成したデータの保存&呼出しがとっても便利に。

- 本体に約18MBのメモリを搭載しました。
- 外部メモリ（USBメモリ）にも対応、だからデータを持ち歩く際も本体を使用できます。



標準ラベル（上質感熟紙）

（通常：連続（ティアオフ）発行向け）

商品名	サイズ(mm)	枚数/巻	入数	LP-55SA III		LP-55SH III
				排紙部	オートカット方式	連続（ティアオフ）または剥離
LP-S4028	幅40×ピッチ28	1,350枚	6巻	排紙部	ダイレクトサーマル方式	
LP-S4046	幅40×ピッチ46	840枚		印字方式	ダイレクトサーマル方式	
LP-S4062	幅40×ピッチ62	640枚		印字密度	300dpi	
LP-S5250	幅52×ピッチ50	770枚		印字速度	80mm/sec	
LP-S4028VP	幅40×ピッチ28	1,350枚	50巻	最大印字幅	50mm	
LP-S4046VP	幅40×ピッチ46	840枚		ラベル幅	25mm~55mm	
LP-S4062VP	幅40×ピッチ62	640枚		ラベルピッチ	15~120mm	15~120mm（剥離発行時は28~62mm）
LP-S5250VP	幅52×ピッチ50	770枚		最大通紙幅	57mm	
				外形寸法	W149×D217×H217mm（LCDオープン時H280mm）	



表示



ラベルプリンタ Barlabé FI212T

優れた操作性

- グラフィック印字や多彩な文字表現が12dot/mm（305dpi）だから可能。
- 最大100mm/秒の高速印字。
- 63mmのラベル通紙幅（印字幅56mm）。
- 見やすい大型ディスプレイ（4行表示）と、ちょっと大きなテンキーで、入力作業も確実。
- ドロップイン方式のラベルセットで簡単ラベル発行。
- 呼出し検索やバーコード検索機能で、早く・正確なラベル発行をレポート。
- SDカードによるデータ転送。登録したデータをSDカードに出力し、SDカードをプリンタに差し込みます。

バーラベルフリーラベル

	ラベルサイズ	1巻の枚数	商品コード
1	長さ50.8mm×幅32mm（台紙53.8mm×35mm）	370枚	055999019
2	長さ70mm×幅33mm（台紙73mm×36mm）	270枚	055999029
3	長さ28mm×幅40mm（台紙31mm×43mm）	650枚	055999039
4	長さ38mm×幅40mm（台紙41mm×43mm）	480枚	055999049
5	長さ46mm×幅40mm（台紙49mm×43mm）	400枚	055999059
6	長さ50.8mm×幅40mm（台紙53.8mm×43mm）	370枚	055999069
7	長さ63mm×幅40mm（台紙66mm×43mm）	300枚	055999079
8	長さ70mm×幅40mm（台紙73mm×43mm）	270枚	055999089
9	長さ54mm×幅45mm（台紙57mm×48mm）	350枚	055999099
10	長さ27mm×幅48mm（台紙30mm×51mm）	660枚	055999109
11	長さ40mm×幅60mm（台紙43mm×63mm）	460枚	055029301
12	長さ55mm×幅60mm（台紙58mm×63mm）	340枚	055029311
13	長さ60mm×幅60mm（台紙63mm×63mm）	310枚	055029321

バーラベ固定ラベル

ラベルサイズ	1巻の枚数	商品コード	
		一般	合成
1	長さ16.1mm×幅32mm	1,200枚	075999011 075999012
2	長さ20.3mm×幅32mm	1,000枚	175999013 175999014
3	長さ25.4mm×幅32mm	800枚	175999011 175999012
4	長さ35.0mm×幅32mm	570枚	075035911 075035913
5	長さ38.1mm×幅32mm	500枚	275000062 275000061

印字方式	感熱方式
ヘッド密度（解像度）	12dot/mm（305dpi）
印字速度	最大100mm/秒（4インチ/秒） 注）ACアダプタ使用時。印字速度は、使用する用紙、動作仕様、及び印字レイアウトによって異なります。
印字有効エリア	最大 長さ120mm×幅56mm
用紙サイズ（台紙サイズ）	連続発行 長さ：16~117mm（19~120mm） 幅：25~60mm（28~63mm）
	カット 長さ：16~117mm（19~120mm） 幅：25~60mm（28~63mm）
	ティアオフ 長さ：16~117mm（19~120mm） 幅：25~60mm（28~63mm）
寸法/重量	幅132mm×奥行194mm×47mm/約1kg（ACアダプタ除く）

①SDカードによるデータ転送
登録したデータをSDカードに出力し、SDカードをプリンタに差し込みます。



キヤノン ラベルプリンター LX-D5500

染料インク対応モデル

【特長】

- ①高発色のインクがラベルの表現力を豊かに
LX-D5500は幅広い色域を持つ発色性に優れた染料インクを採用。見る人の眼を捉える鮮やかで表現力豊かなラベルの作成に最適です。
- ②4色インクジェット方式で高精細1200dpiのフルカラー出力
表現力豊かなフルカラーラベルをオンデマンドで発行することができます。

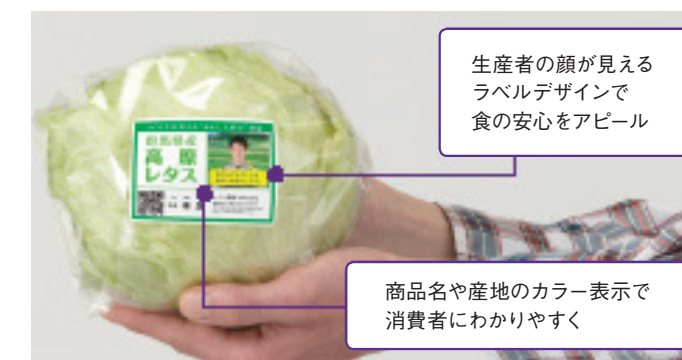

表示 | ポップシール / 国内産地



1冊/1,500枚

品名コード	品名
LVM0001S	北海道産
LVM0002S	青森県産
LVM0003S	秋田県産
LVM0004S	岩手県産
LVM0005S	山形県産
LVM0006S	宮城県産
LVM0007S	福島県産
LVM0008S	茨城県産
LVM0009S	栃木県産
LVM0010S	群馬県産
LVM0011S	埼玉県産
LVM0012S	千葉県産

品名コード	品名
LVM0013S	東京都産
LVM0014S	神奈川県産
LVM0015S	山梨県産
LVM0016S	長野県産
LVM0017S	新潟県産
LVM0018S	富山県産
LVM0019S	石川県産
LVM0020S	福井県産
LVM0021S	岐阜県産
LVM0022S	静岡県産
LVM0023S	愛知県産
LVM0024S	三重県産

品名コード	品名
LVM0025S	滋賀県産
LVM0026S	京都府産
LVM0027S	大阪府産
LVM0028S	兵庫県産
LVM0029S	奈良県産
LVM0030S	和歌山県産
LVM0031S	鳥取県産
LVM0032S	島根県産
LVM0033S	岡山県産
LVM0034S	広島県産
LVM0035S	山口県産
LVM0036S	徳島県産

品名コード	品名
LVM0037S	香川県産
LVM0038S	愛媛県産
LVM0039S	高知県産
LVM0040S	福岡県産
LVM0041S	佐賀県産
LVM0042S	長崎県産
LVM0043S	大分県産
LVM0044S	熊本県産
LVM0045S	宮崎県産
LVM0046S	鹿児島県産
LVM0047S	沖縄県産
LVM0048S	国産

ポップシール / 国内産地



1冊/500枚

品名コード	品名
LSL0001S	北海道産
LSL0002S	青森県産
LSL0003S	秋田県産
LSL0004S	岩手県産
LSL0005S	山形県産
LSL0006S	宮城県産
LSL0007S	福島県産
LSL0008S	茨城県産
LSL0009S	栃木県産
LSL0010S	群馬県産
LSL0011S	埼玉県産
LSL0012S	千葉県産

品名コード	品名
LSL0013S	東京都産
LSL0014S	神奈川県産
LSL0015S	山梨県産
LSL0016S	長野県産
LSL0017S	新潟県産
LSL0018S	富山県産
LSL0019S	石川県産
LSL0020S	福井県産
LSL0021S	岐阜県産
LSL0022S	静岡県産
LSL0023S	愛知県産
LSL0024S	三重県産

品名コード	品名
LSL0025S	滋賀県産
LSL0026S	京都府産
LSL0027S	大阪府産
LSL0028S	兵庫県産
LSL0029S	奈良県産
LSL0030S	和歌山県産
LSL0031S	鳥取県産
LSL0032S	島根県産
LSL0033S	岡山県産
LSL0034S	広島県産
LSL0035S	山口県産
LSL0036S	徳島県産

品名コード	品名
LSL0037S	香川県産
LSL0038S	愛媛県産
LSL0039S	高知県産
LSL0040S	福岡県産
LSL0041S	佐賀県産
LSL0042S	長崎県産
LSL0043S	大分県産
LSL0044S	熊本県産
LSL0045S	宮崎県産
LSL0046S	鹿児島県産
LSL0047S	沖縄県産
LSL0048S	国産

ポップシール / 国内産地



1冊/500枚

品名コード	品名
LRF0001S	北海道産
LRF0002S	青森県産
LRF0003S	秋田県産
LRF0004S	岩手県産
LRF0005S	山形県産
LRF0006S	宮城県産
LRF0007S	福島県産
LRF0008S	茨城県産
LRF0009S	栃木県産
LRF0010S	群馬県産
LRF0011S	埼玉県産
LRF0012S	千葉県産

品名コード	品名
LRF0013S	東京都産
LRF0014S	神奈川県産
LRF0015S	山梨県産
LRF0016S	長野県産
LRF0017S	新潟県産
LRF0018S	富山県産
LRF0019S	石川県産
LRF0020S	福井県産
LRF0021S	岐阜県産
LRF0022S	静岡県産
LRF0023S	愛知県産
LRF0024S	三重県産

品名コード	品名
LRF0025S	滋賀県産
LRF0026S	京都府産
LRF0027S	大阪府産
LRF0028S	兵庫県産
LRF0029S	奈良県産
LRF0030S	和歌山県産
LRF0031S	鳥取県産
LRF0032S	島根県産
LRF0033S	岡山県産
LRF0034S	広島県産
LRF0035S	山口県産
LRF0036S	徳島県産

品名コード	品名
LRF0037S	香川県産
LRF0038S	愛媛県産
LRF0039S	高知県産
LRF0040S	福岡県産
LRF0041S	佐賀県産
LRF0042S	長崎県産
LRF0043S	大分県産
LRF0044S	熊本県産
LRF0045S	宮崎県産
LRF0046S	鹿児島県産
LRF0047S	沖縄県産
LRF0048S	国産

ポップシール / 国内産地



1冊/1,000枚

品名コード	品名
LVL0001S	北海道産
LVL0002S	青森県産
LVL0003S	秋田県産
LVL0004S	岩手県産
LVL0005S	山形県産
LVL0006S	宮城県産
LVL0007S	福島県産
LVL0008S	茨城県産
LVL0009S	栃木県産
LVL0010S	群馬県産
LVL0011S	埼玉県産
LVL0012S	千葉県産

品名コード	品名
LVL0013S	東京都産
LVL0014S	神奈川県産
LVL0015S	山梨県産
LVL0016S	長野県産
LVL0017S	新潟県産
LVL0018S	富山県産
LVL0019S	石川県産
LVL0020S	福井県産
LVL0021S	岐阜県産
LVL0022S	静岡県産
LVL0023S	愛知県産
LVL0024S	三重県産

品名コード	品名
LVL0025S	滋賀県産
LVL0026S	京都府産
LVL0027S	大阪府産
LVL0028S	兵庫県産
LVL0029S	奈良県産
LVL0030S	和歌山県産
LVL0031S	鳥取県産
LVL0032S	島根県産
LVL0033S	岡山県産
LVL0034S	広島県産
LVL0035S	山口県産
LVL0036S	徳島県産

品名コード	品名
LVL0037S	香川県産
LVL0038S	愛媛県産
LVL0039S	高知県産
LVL0040S	福岡県産
LVL0041S	佐賀県産
LVL0042S	長崎県産
LVL0043S	大分県産
LVL0044S	熊本県産
LVL0045S	宮崎県産
LVL0046S	鹿児島県産
LVL0047S	沖縄県産

表示 | ポップシール / 国内産地



1冊/500枚

品名コード	品名
LVN0001S	北海道産
LVN0002S	青森県産
LVN0003S	秋田県産
LVN0004S	岩手県産
LVN0005S	山形県産
LVN0006S	宮城県産
LVN0007S	福島県産
LVN0008S	茨城県産
LVN0009S	栃木県産
LVN0010S	群馬県産
LVN0011S	埼玉県産
LVN0012S	千葉県産

品名コード	品名
LVN0013S	東京都産
LVN0014S	神奈川県産
LVN0015S	山梨県産
LVN0016S	長野県産
LVN0017S	新潟県産
LVN0018S	富山県産
LVN0019S	石川県産
LVN0020S	福井県産
LVN0021S	岐阜県産
LVN0022S	静岡県産
LVN0023S	愛知県産
LVN0024S	三重県産

品名コード	品名
LVN0025S	滋賀県産
LVN0026S	京都府産
LVN0027S	大阪府産
LVN0028S	兵庫県産
LVN0029S	奈良県産
LVN0030S	和歌山県産
LVN0031S	鳥取県産
LVN0032S	島根県産
LVN0033S	岡山県産
LVN0034S	広島県産
LVN0035S	山口県産
LVN0036S	徳島県産

品名コード	品名
LVN0037S	香川県産
LVN0038S	愛媛県産
LVN0039S	高知県産
LVN0040S	福岡県産
LVN0041S	佐賀県産
LVN0042S	長崎県産
LVN0043S	大分県産
LVN0044S	熊本県産
LVN0045S	宮崎県産
LVN0046S	鹿児島県産
LVN0047S	沖縄県産
LVN0048S	国産

ポップシール / 国内産地



1冊/500枚

品名コード	品名
LVP0001S	北海道産
LVP0002S	青森県産
LVP0003S	秋田県産
LVP0004S	岩手県産
LVP0005S	山形県産
LVP0006S	宮城県産
LVP0007S	福島県産
LVP0008S	茨城県産
LVP0009S	栃木県産
LVP0010S	群馬県産
LVP0011S	埼玉県産
LVP0012S	千葉県産

品名コード	品名
LVP0013S	東京都産
LVP0014S	神奈川県産
LVP0015S	山梨県産
LVP0016S	長野県産
LVP0017S	新潟県産
LVP0018S	富山県産
LVP0019S	石川県産
LVP0020S	福井県産
LVP0021S	岐阜県産
LVP0022S	静岡県産
LVP0023S	愛知県産
LVP0024S	三重県産

品名コード	品名
LVP0025S	滋賀県産
LVP0026S	京都府産
LVP0027S	大阪府産
LVP0028S	兵庫県産
LVP0029S	奈良県産
LVP0030S	和歌山県産
LVP0031S	鳥取県産
LVP0032S	島根県産
LVP0033S	岡山県産
LVP0034S	広島県産
LVP0035S	山口県産
LVP0036S	徳島県産

品名コード	品名
LVP0037S	香川県産
LVP0038S	愛媛県産
LVP0039S	高知県産
LVP0040S	福岡県産
LVP0041S	佐賀県産
LVP0042S	長崎県産
LVP0043S	大分県産
LVP0044S	熊本県産
LVP0045S	宮崎県産
LVP0046S	鹿児島県産
LVP0047S	沖縄県産
LVP0048S	国産

ポップシール / 海外産地



1冊/500枚

品名コード	品名
LSI0001S	ノルウェー産
LSI0002S	アメリカ産
LSI0003S	チリ産
LSI0004S	アルゼンチン産
LSI0005S	メキシコ産
LSI0006S	フィリピン産
LSI0007S	ニュージーランド産
LSI0008S	フロリダ産

品名コード	品名
LSI0009S	アラスカ産
LSI0010S	台湾産
LSI0011S	カリフォルニア産
LSI0012S	カナダ産
LSI0013S	グリーンランド産
LSI0014S	タイ産
LSI0015S	中国産
LSI0016S	韓国産

品名コード	品名
LSI0017S	ロシア産
LSI0018S	スリランカ産
LSI0019S	インドネシア産
LSI0020S	オーストラリア産
LSI0021S	エクアドル産
LSI0022S	ブラジル産
LSI0023S	南アフリカ産

品名コード	品名
LSD0001S	ノルウェー産
LSD0002S	アメリカ産
LSD0003S	チリ産
LSD0004S	アルゼンチン産

品名コード	品名
LSD0005S	メキシコ産
LSD0006S	フィリピン産
LSD0007S	ニュージーランド産
LSD0011S	カリフォルニア産

品名コード	品名
LSD0017S	ロシア産
LSD0020S	オーストラリア産
LSD0022S	ブラジル産

LQ485S	LQ486S	LQ487S	LQ488S
LQ489S	LQ490S	LQ491S	LQ492S

包装機

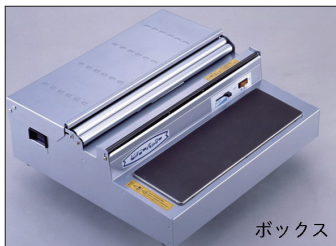

ボックス

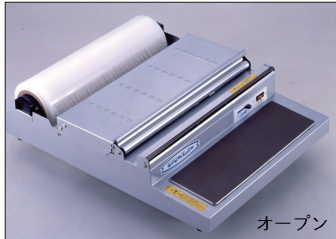

オープン

ピオニーポリパッカー

熱板に熱伝導率の異なる2枚の金属板を使用し、更に、表面にエンボス及びテフロン加工を施しているため、次の様な長所がある。

●消費電力が165Wと少なく、他社製パッカーより約2割～4割ほど省エネで経済的。 ●フィルムどうしの接着が良く、しかも、熱版とフィルムの剥離性が良いため、作業効率がアップする。 ●全てのメーカーの、ポリエチレンフィルム及び塩ビフィルムが使用出来る。

熱板の温度制御 ●電子サーモ (位相制御方式) のため、設定温度が常に一定。 ●カッター刃だけの使用も出来る。(温度調節を低にすると熱板には熱がこない)・他社製品に較べてコンパクト設計であるが、450m/m幅フィルムまで使用可能。フィルムのセットが簡単。フィルムに傷が入りにくい。

	PE-405BDX型 (ボックスタイプ)	PE-405UDX型 (オープンタイプ)
	ステンレス製 (SUS304)	
電 源	100V-50/60Hz	
商 品 電 力	165W	
機 械 サ イ ズ	W474 x D433 x H175	W474 x D590 x H145
熱板温度制御	位相制御	
最大フィルム幅	450m/m	

超音波ホッチキス QUPPA

性能 先端がシンプルでシールポイントが見やすい。奥行きがあるので幅広い用途に活躍。開口部が広く作業性がよい。

経済性 消耗品がいらぬ。リーズナブルな価格と省電力。

安全 やけどの心配がない。

使用性 軽くて使いやすい。ホッチキス感覚で操作が簡単。

環境 異物混入の心配がない。無駄なゴミが出ない。



型 番	QP-01
発振周波数	57kHz
最大出力	20W
最大消費電力	40VA
電 源	100V～240V AC50/60Hz

外形寸法 (単位: mm)	発振器(本体) W179×D183×H66(突起部含まず) ハンドピース W36×D125×H54(開口部開いた状態)
重 量	発振器(本体)約1kg ハンドピース 約200g(出力コード含む)
出力コード	50cm (カールコード)



ウルトラシーラー

簡単操作 ●電源を入れてハンドピースを握るだけで、簡単に操作していただけます。

開口部が調節できる!

●部材の厚みや、作業者の好みに合わせて開口部が調節できるため、ストレスなく作業ができます。

●手にあわせて調節すれば、連続シール時の疲れも軽減します。



品 番	FV900-01
電 源	AC100V 50/60Hz
消費電力	30W(最大負荷時)
発振方式	自動発振
本体重量	0.62kg
発振周波数	55kHz

保護装置	空打ち防止機能
コード長さ	1.4m
ハンドピース重量(コードを除く)	190g
有効溶着範囲	6(W)×3(D)mm
開口長	約11～30mm
コード長さ	0.4m (カール時)

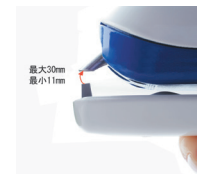

フードパック用超音波ポイントシーラー US-60C+

用途・特長：フードパック用・超音波ポイントシーラー

操作方法：手動

包装形態：シール専用

●様々な材質のフードパックに対応

縦振動子の採用で発熱効率をアップさせ、幅広い用途の材質のフードパックでも確実にポイントシールできます。

また、異材質のものでもシールできます。

●仕上がり精度が安定します。

発振時間をタイマーで設定できますので、シールの仕上がり精度が安定します。

ポイントシール寸法が小さくピール性が高いシールを行います。

●長時間の作業でも疲れません。

軽くて、握りやすい樹脂製のハンドルですので長時間の作業でも疲れません。

●すぐ使えます。

シール工程の時だけ瞬間的に振動による熱を発生させますので予熱時間の必要が無く、スイッチを入れればすぐに使用できます。

●用途に合わせたアンビルをご用意

A-PET用とOPS、PVC用のアンビルがあり、用途に合わせて、より

接着強度を高めることができます。

アンビルA 2mm×2mm

A ペット用

アンビルB 1.5mm×4mm

OPS、PVC用



制御ユニット(発振器)：仕様

定 格	AC100V 50/60Hz
消費電力	60W
本体寸法	約幅114×高さ114×奥行193mm
質 量	約2kg
周 波 数	公称 60KHz
発振時間	0.5～1.7秒(無段変速方式)
発振方式	自動追尾方式
発振表示	赤色表示ランプ

シール器本体：仕様

本体寸法	幅約33×高さ85×奥行183mm
質 量	250g
カールコード長	約2M(延長時)

梱包

IテープI



オカモト クラフトテープ No.224 ラミレス

【特長】

ポリエチレンのラミネートをなくしました。

- ポリエチレンのラミネートをなくしたので、焼却の際に地球温暖化の主要因といわれているCO₂の発生量が少なくなっています。(オカモトNo.2270比)
- 油性インクで文字が書けます。

品番	品名	カラー	幅 (mm)	長さ (m)	厚さ (mm)	粘着力 N/25mm	引張強さ N/25mm	入り数 (巻)
NO.224	ラミレス	クリーム	25	50	0.14	8.0	145	100
			38					60
			50					50
			60					40
			75					30
			100					20
NO.224	ラミレス長尺	クリーム	38	500	0.14	8.0	145	6
			50	5				
			35	6				
			38	5				
			45	4				
			50	4				

※上記の数値は当社試験法により測定した一例であり、保証値ではありません。



オカモトクラフトテープ No.224WC 環境思いカラー

【特長】

環境配慮型テープ

- ポリエチレンのラミネートをなくしたので、焼却の際に地球温暖化の主要因といわれているCO₂の発生量が少なくなっています。(オカモトNo.228比)
- 油性インクで文字が書けます。
- 鮮やかな色合い、カラフルな全10色。

品番	品名	カラー	幅 (mm)	長さ (m)	厚さ (mm)	粘着力 N/25mm	引張強さ N/25mm	入り数 (巻)
NO.224WC	環境思いカラー	白・赤・黄・緑・ライトブルー・ライトグリーン・ピンク・紫・オレンジ	38	50	0.14	8.0	145	60
			50					50
NO.224WC	環境思いカラー長尺	白・赤・青・黄・緑	38	500	0.14	8.0	145	6
			50					5

※上記の数値は当社試験法により測定した一例であり、保証値ではありません。



オカモト クラフトテープ No.2270・204

【特長】

使いやすさと経済性で、巾広い用途に対応します。

- 重量が軽いため梱包作業が楽です。
- 経済性に優れ、コストダウンに一役買います。

品番	品名	カラー	幅 (mm)	長さ (m)	厚さ (mm)	粘着力 N/25mm	引張強さ N/25mm	入り数 (巻)
NO.2270	クラフトテープ	クリーム	25	50	0.14	8.0	145	100
			38					60
			50					50
			60					40
			75					30
			100					20
NO.2270	クラフトテープ長尺	クリーム	38	500	0.14	8.0	145	6
			50					5
NO.204	クラフトテープ	クリーム	50	50	0.14	8.0	145	50

※上記の数値は当社試験法により測定した一例であり、保証値ではありません。



オカモト クラフトテープ ピュアカラー No.228

【特長】

- ベースに白の晒クラフトを用いているので、鮮やかな発色が特徴です。

品番	品名	カラー	幅 (mm)	長さ (m)	厚さ (mm)	粘着力 N/25mm	引張強さ N/25mm	入り数 (巻)
NO.228	クラフトテープピュアカラー	白・赤・青・緑・黒・ライトブルー・ピンク・紫・朱色	38	50	0.1	8.0	145	60
			50					50
NO.228	クラフトテープピュアカラー長尺	白・赤・青・黄・緑	38	500	0.14	8.0	145	6
			50					5

※上記の数値は当社試験法により測定した一例であり、保証値ではありません。

IテープI



オカモト クラフトテープ

【特長】

- 無包装で余分なゴミを削減! 紙管が薄い省資源タイプ。
 ●ポリエチレンのラミネートをなくしたので、焼却の際に地球温暖化の主要因と言われているCO₂の発生量が少なくなっています。(オカモトNo.2270比)(No.2240)
 ●油性インクで文字が書けます。(No.2240)
 ●ゴミ処理の有料化にともなうコスト問題を軽減する事ができます。

品番	品名	カラー	幅 (mm)	長さ (m)	厚さ (mm)	粘着力 N/25mm	引張強さ N/25mm	入り数 (巻)
NO.2240	無包装ラミレス	クリーム	25	50	0.14	8.0	145	100
			38					60
			48					50
			60					40
			75					30
NO.2240WC	無包装ホワイト	ホワイト	48	50	70	50		
NO.2270NP	無包装クラフトテープ	クリーム	35				70	50
			48					

※上記の数値は当社試験法により測定した一例であり、保証値ではありません。



オカモトクラフトテープ アルファ No.226

【特長】

- 文字が書けて、様々な用途に実力発揮。
 ●重ね貼りが可能で、油性インクで文字が書けます。
 ●テープの背面がすべりにくいので、輸送時の荷くずれを防ぎます。



品番	品名	カラー	幅 (mm)	長さ (m)	厚さ (mm)	粘着力 N/25mm	引張強さ N/25mm	入り数 (巻)
NO.226	クラフトテープアルファ	クリーム	50	50	0.15	8.0	147	50
		ホワイト						

※上記の数値は当社試験法により測定した一例であり、保証値ではありません。

オカモト 印刷クラフトテープ受注ポイント

- 種類**
 ①No.2270 224 一般クラフトテープ 又はラミレス(茶)ベースに印刷
 ②No.228 224WC ビュアカラー 又は環境思い(白)ベース 抜き印刷、乗せ印刷があります。

ロット	切り巾×長さ	ロット数(巻)	ケースロット	ケース入数(巻)
	38mm×50m	1,560	26	60
	50mm×50m	1,200	24	50
	60mm×50m	1,000	25	40
	75mm×50m	810	27	30

- 注意**
 実際の出来高は上記数量の前後最大15%誤差がありますが、特注品の為全数お引き取り願います。
 基本的にフレキシ印刷になります。
 ①新版：版下確認後約40日 ②再販：約40日

デザインピッチと有効サイズ

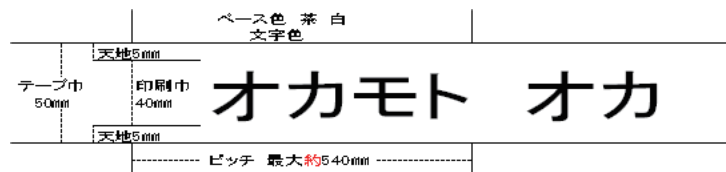

オカモト オカ

- ピッチ**
 ①デザインピッチは最大で約540mmです。ラミレスタイプは約600mmです。
 ②最小から最大までのピッチに関しては、クラフトの種類によって異なるため、別途お打合せ。
■天地
 ①上下5mm以上、計10mm以上取って下さい。
 ②デザインの中心からズレましても字切れ無しがスベックです。
 ③但し、エンドレスデザインの場合、天地は不要です。
■テープの巻き方
 ①頭出し、尻出しを指定して下さい。
 ②指定なき時は、頭出しになります。 頭出し←オカモト→尻出し

- 印刷**
 ①#2270 228 ベース色に2色まで印刷可能です。
 ②#224 224WC 4色印刷まで可能です。
 ③No.2270 224(茶)に印刷した場合、若干色合いが暗くなります。
 ④デザイン、色によっては、お引受出来ない場合もございますので予めご了承下さい。

テープの巻き方

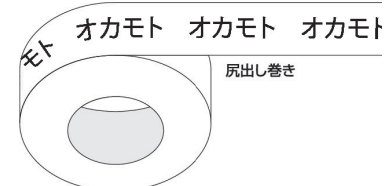
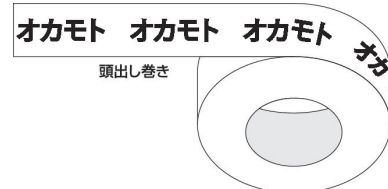

IテープI



セキスイ クラフトテープ No.500

【特長】

- 優れた保持力、安定した品質。作業性に優れた軽い展開。
 ダンボール梱包に最も多く使われる汎用性に優れたテープです。特殊な樹脂加工により防湿性に優れ、高・低温性にも優れています。
 ●ダンボールケース(中・軽量)の封かん

サイズ幅(mm)×長さ(m)	単位包装(コ)	1梱包(コ)
25×50	10	100
38×50	6	60
50×50	5	50
60×50	4	40
75×50	3	30
38×500	—	6
50×500	—	5
60×500	—	4

ベース色
ダンボール色
色物
黄・緑・青・赤・白

※色物のテープについては、38×50、50×50、38×500、50×500以外の規格は受注生産品になります。
 ※標準規格色として黒・空・茶・ピンク・紫・若草を用意しております。標準規格色は受注生産となります。
 ※その他のサイズについてもお気軽にご相談下さい。



セキスイ ホワイトクラフトテープ No.500W

【特長】

- おなじみのクラフトテープを「ホワイト」で彩りました。
 従来のクラフトテープと品質を同等に保持しながら、デザイン性を損なうことのない白いテープを提案します。たとえば、食品の清潔感や化粧品のおしゃれ感を大切にしたいパッケージ梱包にお使いください。

- 化粧品等のイメージ性の高い包装
 ●装飾

サイズ幅(mm)×長さ(m)	単位包装(コ)	1梱包(コ)
25×50	10	100
38×50	6	60
50×50	5	50
60×50	4	40
75×50	3	30
38×500	—	6
50×500	—	5

ベース色
白

※その他のサイズについてもお気軽にご相談下さい。



セキスイ カラークラフトテープ No.500WC

【特長】

- 製品のイメージアップや内容物の識別に、選び抜かれた10色。
 白い特殊クラフト紙を使用し、10色の鮮やかな発色を実現したクラフトテープです。商品の識別や商品のイメージを大切にしたい時代の要請に応えた、新しいタイプのテープです。

- 内容物の識別用
 ●イメージを大切にしたい商品用

サイズ幅(mm)×長さ(m)	単位包装(コ)	1梱包(コ)
38×50	1	60
50×50	1	50

ベース色
赤・青・黄・緑・白・オレンジ・黄緑・空・ピンク・紫



仕様
取扱注意
カッター使用注意
われもの注意
廃棄処分
取扱注意

セキスイ クラフト荷札テープ

【特長】

- 表示シールと梱包テープの2つの用途をひとつにしたテープです。
 梱包作業と表示作業が同時に行える使い勝手に優れたテープです。表示シールとして使えば、約250枚ご利用できます。(納品書在中テープは400枚)

サイズ幅(mm)×長さ(m)	単位包装(コ)	1梱包(コ)
50×50	1	50

色
赤ベース白文字

I テープ I



セキスイ スーパークラフトテープ No.504NS

【特長】

高品質と高機能で荷崩れしにくいノンスリップテープです。クラフトテープ本来の使いやすさや手軽さに、滑りにくい、重ねて貼れる、文字が書けると、3機能をプラス。あらゆる作業をより快適に、効率よく行うことができます。

サイズ幅(mm)×長さ(m)	単位包装(コ)	1梱包(コ)
25×50	1	100
38×50	1	60
50×50	1	50
60×50	1	40
75×50	1	30
38×500	—	6
50×500	—	5
60×500	—	4

ベース色
ダンボール色

※印刷テープについてもお気軽にご相談下さい。

※その他のサイズについてもお気軽にご相談ください。

セキスイ ホワイトスーパークラフトテープ No.504WNS

【特長】

ノンスリップ機能がプラスされた、滑りにくいホワイトタイプです。504NSの機能をそのまま保持した、ホワイトタイプのクラフトテープです。荷崩れ防止、重ね貼り、書き込みなどの性能を一段とアップし、より用途が広がりました。

サイズ幅(mm)×長さ(m)	単位包装(コ)	1梱包(コ)
38×50	1	60
50×50	1	50
38×500	—	6
50×500	—	5

ベース色
白

※印刷テープについてもお気軽にご相談下さい。

セキスイ エコラパッククラフトテープ No.501

【特長】

再生紙40%以上使用。再生紙を40%以上使用しながら、従来のクラフトテープと同等の性能、外観、品質を確保しました。再生紙の混入を感じさせない高水準、時代のニーズに応えるエコロジーテープです。

- 官公庁や公的機関、環境問題に取り組む企業
- エコロジー商品としての店頭販売用

サイズ幅(mm)×長さ(m)	単位包装(コ)	1梱包(コ)
50×50	1	50

ベース色
ダンボール色

セキスイ クラフト印刷テープ受注ポイント

■デザインピッチと有効サイズ

デザイン有効サイズ(縦)とテープ巾との空き/デザインサイズ(横)と次のデザインまでの間隔を加えた1ピッチは、商品により異なりますのでご注意ください。

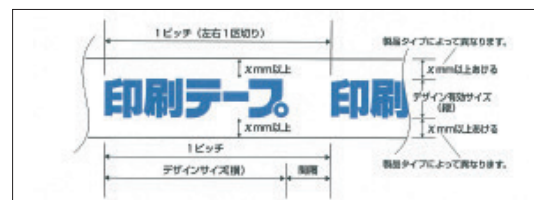

■エンドレスデザイン

エンドレスデザインが可能な製品は、下記をご指定下さい。

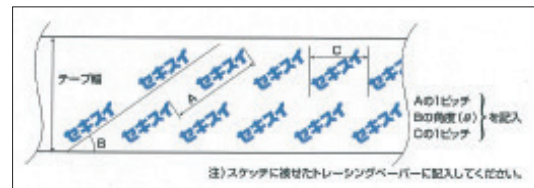

■印刷タイプについて

印刷タイプは、下記の4タイプです。

Aタイプ	凸版(文字のせ)
Bタイプ	凹版(文字抜き)
Cタイプ	凸版(ベタ印刷+文字のせ)
Dタイプ	凹版(ベタ印刷+文字抜き)

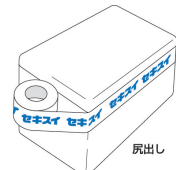

■デザインのピッチ

50mm/56mm/60mm/70mm/75mm/80mm/100mm/120mm/125mm/140mm/150mm/200mm/250mm/280mm/300mm/500mm/560mm/600mm

■印刷対応テープ

クラフトテープNo.500/ホワイトクラフトテープNo.500W/スーパークラフトテープNo.504NS/ホワイトスーパークラフトテープNo.504WNS(38mmと50mm巾のみ)

■発注ロット：1ロット

テープ幅、テープ長さ	50m	500m
25mm	2,700巻(27c/s)	260巻(26c/s)
38mm	1,740巻(29c/s)	168巻(28c/s)
45mm	1,500巻(30c/s)	140巻(28c/s)
50mm	1,350巻(27c/s)	130巻(26c/s)
60mm	1,120巻(28c/s)	104巻(26c/s)
75mm	900巻(30c/s)	84巻(28c/s)

■発注・納品数について

- ・納品数量は出来高納めとなります。
- ・発注ロットに対して、15%程度の増減があります。



I テープ I

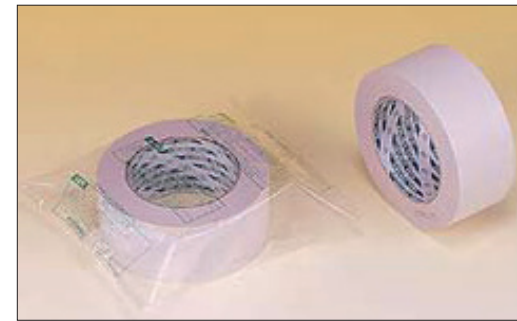

菊水テープ キクラフト100白

【特長】

地球温暖化防止に貢献/すべりにくい/字がかけるポリエチレンラミネート処理をしていない、特殊はく離処理のテープです。焼却時に発生するCO₂が削減され、地球温暖化防止に貢献します。テープの表面に字がかけます。

品番	幅(mm)	長さ(m)	1ケース(巻)	特性値	厚さ(mm)	粘着力(N/cm)	引張り強さ(N/cm)	伸び(%)	滑り開始角度(°)
100白	50	50	50		0.125	4.40	57	9	12
	50	500	5						

菊水テープ シールエース B,S

【特長】

薄さがメリット。シールエースはテープの厚さを薄くした商品で、手で開封がしやすい・段積みができるといった特徴を持った軽包装用テープです。No.105Bは「巻戻しが軽い」タイプで、No.105Sは特殊はく離処理の「すべりにくい」・「重ね貼りができる」タイプです。両タイプとも小紙管(内径32mm)巻です。

シールエースB

品番	幅(mm)	長さ(m)	1ケース(巻)	特性値	厚さ(mm)	粘着力(N/cm)	引張り強さ(N/cm)	伸び(%)
105B	18	40	280		0.12	4	39	9
	24		200					
	30		160					
	36		140					
	50		100					

シールエースS

品番	幅(mm)	長さ(m)	1ケース(巻)	特性値	厚さ(mm)	粘着力(N/cm)	引張り強さ(N/cm)	伸び(%)
105S	18	40	280		0.12	4.9	39	9
	24		200					
	30		160					
	36		140					
	50		100					

菊水テープ パイルテープ

【特長】

多機能クラフトテープ。パイルテープは「すべりにくい」・「重ね貼りができる」・「字がかける」など多くの機能を持った商品です。テープの重なり部分の浮きがありません。さらにNO.107はクラフト紙と特殊フィルムとを貼り合わせることで、手で直線状にカットできる機能を持たせました。社名・商品名などの印刷もできます。

品番	幅(mm)	長さ(m)	1ケース(巻)	特性値	厚さ(mm)	粘着力(N/cm)	引張り強さ(N/cm)	伸び(%)	自背面の粘着力(N/cm)	滑り開始角度(°)
107	50	50	50		0.18	6.5	64	10	1.95	12
	60		40							
108H	50	50	50		0.135	4.7	59	9	0.8	14

菊水テープ キクラフトテープ BK

【特長】

クラフトテープのスタンダード。包装用粘着テープのスタンダード商品です。社名・商品名などの印刷もできます。赤・黒・紺・スカイブルー・緑・若草・黄・白などの色物もとり揃えております。

品番	幅(mm)	長さ(m)	1ケース(巻)	特性値	厚さ(mm)	粘着力(N/cm)	引張り強さ(N/cm)	伸び(%)
111	25	50	100		0.135	4	59	9
	38		60					
	50		50					
	60		40					
	75		30					
38	500	6						
		5						



IテープI



菊水テープ キクラフトテープ NK・BKL

【特長】

キクラフトテープNKはキクラフトテープBKの耐寒性・耐熱性をより向上させたタイプです。
キクラフトテープNK

品番	幅(mm)	長さ(m)	1ケース(巻)	厚さ(mm)	粘着力(N/cm)	引張り強さ(N/cm)	伸び(%)
112	25	50	100	0.13	3.8	59	9
	38		60				
	50		50				
	60		40				
	75		30				

キクラフトテープBKL

品番	幅(mm)	長さ(m)	1ケース(巻)	厚さ(mm)	粘着力(N/cm)	引張り強さ(N/cm)	伸び(%)
113	25	50	100	0.135	4	49	9
	38		60				
	50		50				
	60		40				
	75		30				
	38	500	6				
50	5						

菊水テープ ニューホワイト

【特長】

白いクラフトテープ
白いクラフトテープですので白いケースの清潔感やデザインを引き立てます。
社名・商品名なども色鮮やかに仕上がります。

品番	幅(mm)	長さ(m)	1ケース(巻)	厚さ(mm)	粘着力(N/cm)	引張り強さ(N/cm)	伸び(%)
117	25	50	100	0.14	4	54	9
	38		60				
	50		50				
	60		40				
	75		30				
	38	500	6				
50	5						

菊水テープ メッシュテープ TAM

【特長】

クラフト紙+布
メッシュテープは、クラフト紙にスフ布を特殊ラミネート加工したテープで巻戻しが軽く作業性のよい商品です。
No.141は粘着剤側にスフ布を貼り合わせた耐衝撃性のよいタイプです。

品番	幅(mm)	長さ(m)	1ケース(巻)	厚さ(mm)	粘着力(N/cm)	引張り強さ(N/cm)	伸び(%)
141	25	50	60	0.26	5.9	68	9
	38		30				
	50		30				
	60		20				
	75		20				

菊水テープ 和紙粘着テープ 171

【特長】

しなやかで、なじみやすく、手切れ性のよい軽包装用テープです。

品番	幅(mm)	長さ(m)	厚さ(mm)	粘着力(N/cm)	引張り強さ(N/cm)	伸び(%)
171	12	18	0.073	2	39	4
	15					
	18					
	24					
	50					

IテープI



菊水テープ キクラフトテープ 730RK

【特長】

再生可能な、包装用クラフトテープ
キクラフトテープ730RKは通常とは異なり特殊はく離処理でPEを使用せずに商品化していますので、アルカリ水溶液に入れ攪拌すると分散します。
粘着剤も水溶性のアクリル系粘着剤です。

品番	幅(mm)	長さ(m)	1ケース(巻)	厚さ(mm)	粘着力(N/cm) (ステンレス版)	粘着力(N/cm) (紙)	引張り強さ(N/cm)	伸び(%)
730	50	50	50	0.13	4.25	2.4	61	9

オーキッドクラフトテープ

【特長】

作業性に優れた高品質クラフトテープ
日本製品

品番	品名	幅(mm)	長さ(m)	厚さ(mm)	粘着力(N/cm)	引張り強さ(N/cm)	入数
	オーキッドクラフトテープ	50	50	0.125	3.9	60	50

オーキッド布テープ

【特長】

天然ゴム系粘着剤使用
環境に優しい布テープ

品番	品名	幅(mm)	長さ(m)	厚さ(m)	粘着力(N/cm)	引張り強さ(N/cm)	入数
	オーキッド布テープ	50	25	0.2	0.9	60	30

三陽工業 一般ガムテープ

【特長】

主にクラフト紙などを使用したガムテープの定番です。
ガムテープの上には商品名や社名などを継ぎ目なく印刷することができ、梱包物の封函から広告宣伝まで用途多彩にお使いいただけます。
またリサイクルしやすいのも大きな魅力です。

品番	品名	幅(mm)	長さ(m)	厚さ(mm)	粘着力(N/cm)	引張り強さ(N/cm)	入数
SK7 (紙60g/m2)		38	180 360 540	0.11	-	-	-
		45					
SK8 (紙70g/m2)		50		0.135			
SK9 (紙80g/m2)		63		0.145			
SK12 (紙100g/m2)		75		0.17			

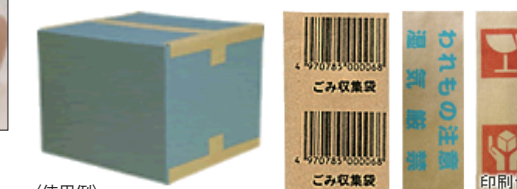

《使用例》

梱包物の包装・封函、印刷による広告宣伝など（※印刷例：商品名、社名、ロゴマーク、ご挨拶文（「毎度ありがとうございます」など）、注意書き（「取扱注意」など）
すべて50m/芯です。

IテープI

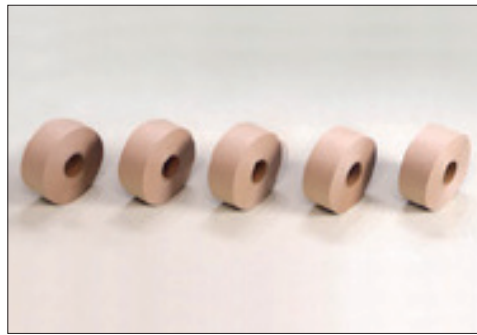

三陽工業 糸入りガムテープ

【特長】

クラフト紙とクレープ紙の2枚貼り合わせ、その間に糸を組み込んだガムテープです。強度に優れ、主に重包装や補強用にお使いいただけます。(角貼り専用の糸入りガムテープもあります。)

糸の組み込み方によって強度が異なりますので、お好みに合わせてお選びください。

品番	品名	カラー	幅(mm)	長さ(mm)	厚さ(mm)	粘着力(N/cm)	引張強さ(N/cm)	入数
SK163	-	-	50	100 200 300	-	-	-	-
SK163B			63					
白SK163B			75					
SK164								

〈使用例〉

重包装、ダンボールの角貼り、梱包物の補強など
ダンボールの組み立てなど

IOPPカートンI
オカモト OPPテープ

【特長】

優れた強度と粘着力。作業性の良さが自慢です。

●コストパフォーマンスに優れています。

●アクリル系粘着剤を使用していますので耐候性が必要とされる場所でも充分粘着力を發揮します。

●粘着剤に有機溶剤を使用していない環境配慮型の商品です。

品番	品名	粘着剤	カラー	幅(mm)	長さ(m)	厚さ(mm)	粘着力 N/25mm	引張強さ N/25mm	入数
No.3045	OPPテープ	アクリル系	透明・クリーム	48	100	0.045	8.5	86.5	50
No.3045	OPPテープ長尺	アクリル系	透明・クリーム	48	1,500	0.045	8.5	86.5	5
No.300	OPPテープ	アクリル系	透明・クリーム	48	100	0.05	8.6	87.5	50
No.303	OPPテープ	アクリル系	透明・クリーム	48	100	0.05	8.6	87.5	50
No.333	OPPテープ	アクリル系	透明・クリーム	38	100	0.053	8.7	88.2	60
				48					40
				60					30
				75					6
No.333	OPPテープ長尺	アクリル系	透明	48	1,000	0.053	8.7	88.2	5
			クリーム	48					5
			48	5					
No.333C	OPPテープカラー	アクリル系	白・赤・青・黄・緑・黒・紫・オレンジ	48	1,000	0.053	8.7	88.2	60
			48	50					
No.353	OPPテープ	アクリル系	透明	38	100	0.063	10.78	117.6	60
			透明・クリーム	48					50
			48	50					
No.353	OPPテープ	アクリル系	透明・クリーム	48	100	0.063	10.78	117.6	5

※上記の数値は当社試験法により測定した一例であり、保証値ではありません。

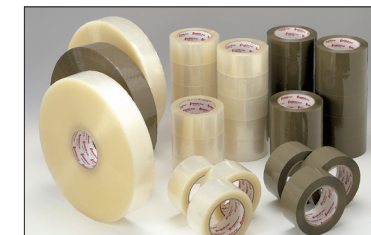

セクスイ エバーセルOPPテープ No.830EV、No.835EV、No.820EV

No.830EV 総厚：78μ

No.835EV 総厚：60μ

No.820EV 総厚：52μ

サイズ幅(mm)×長さ(m)	単位包装(コ)	1梱包(コ)	サイズ幅(mm)×長さ(m)	単位包装(コ)	1梱包(コ)	サイズ幅(mm)×長さ(m)	単位包装(コ)	1梱包(コ)	ベース色
25×50	10	100	25×100	10	100	25×100	10	100	透明・茶
38×50	6	60	38×100	6	60	38×100	6	60	
50×50	5	50	50×100	5	50	50×100	5	50	
60×50	4	40	60×100	4	40	60×100	4	40	
75×50	3	30	75×100	3	30	75×100	3	30	
50×500	-	5	38×1,000	-	6	38×1,000	-	6	
38×1,000	-	6	50×1,000	-	5	50×1,000	-	5	
50×1,000	-	5	60×1,000	-	4	60×1,000	-	4	
60×1,000	-	4	75×1,000	-	3	48×1,500	-	4	
75×1,000	-	3							

※48×1500のベース色は透明のみとなります。
※48×1500の直径は約330mmとなります。

【特長】

アメリカからやって来た、コストパフォーマンスの高いOPPテープです。布テープに比べ、コストを1/3におさえることができます。

しかも強度、粘着性に優れ、用途に合わせて幅広くご利用いただけます。

製造段階で有機溶剤を使用しない環境対応製品です。

●自動封かん機でのダンボールケースの梱包

●輸出用梱包



セクスイ シュープリームOPPテープ No.882E、No.8834E、886E、880V、882V

No.882E 総厚：52μ

No.884E 総厚：62μ

No.886E 総厚：90μ

サイズ幅(mm)×長さ(m)	単位包装(コ)	1梱包(コ)	サイズ幅(mm)×長さ(m)	単位包装(コ)	1梱包(コ)	サイズ幅(mm)×長さ(m)	単位包装(コ)	1梱包(コ)	ベース色
36×100	6巻フラットパック	48	48×100	6巻フラットパック	36	48×50	6巻フラットパック	36	透明・茶
48×100	6巻フラットパック	36	48×1,000	1巻シュリンクパック	5	48×1,000	1巻シュリンクパック	4	
36×1,500	1巻シュリンクパック	6							
48×1,500	1巻シュリンクパック	5							
			No.880V 総厚：45μ			No.882V 総厚：50μ			
			サイズ幅(mm)×長さ(m)	単位包装(コ)	1梱包(コ)	サイズ幅(mm)×長さ(m)	単位包装(コ)	1梱包(コ)	
			48×100	6巻シュリンクパック	36	36×100	6巻フラットパック	48	
						48×100	6巻フラットパック	36	
						36×1,500	1巻シュリンクパック	6	
						48×1,500	1巻シュリンクパック	5	

【特長】

ロープライスを実現した高品質のOPPテープです。抜群の強度と強い粘着力を持った梱包用OPPテープです。

また、重梱包用に厚手タイプ(No.884：62ミクロン/No.884：90ミクロン)も用意し、長尺タイプ(No.882：1500m/No.884、886：1000m)を品揃えしました。

製造段階で溶剤を使わず、環境に配慮しました(環境配慮商品)。

●自動封かん機ダンボールケースの梱包

●輸出用梱包

OPPカートンI



セキスイ シューブリームテープ No.1182 ベタ

【特長】

豊富なカラーバリエーションで梱包イメージをアップします。
分類や識別などの用途にもご利用いただけます。
●自動封かん機でのダンボールケースの梱包
●輸出入梱包

サイズ幅(mm)×長さ(m)	単位包装(コ)	1梱包(コ)	ベース色
36×100	6巻フラットパック	48	青・赤・黄・白・緑
48×100	6巻フラットパック	36	青・赤・黄・白・緑・橙
36×1,000	1巻シュリンクパック	8	青・赤・黄・白・緑
48×1,000	1巻シュリンクパック	6	青・赤・黄・白・緑

セキスイ オリエンスパットテープ No.830

【特長】

丈夫で保持力抜群。
セキスイ自慢の重梱包テープです。
2軸延伸ポリプロピレンフィルムをベースに、セキスイ開発の高度な安定した品質が自慢です。
重量物の梱包・結束作業が楽です。
●ダンボールケース(中・重量)の封かん

サイズ幅(mm)×長さ(m)	単位包装(コ)	1梱包(コ)	ベース色
25×50	10	100	透明・茶
38×50	6	60	色物 黄・緑・青・赤・白・黒
50×50	5	50	
60×50	4	40	
75×50	3	30	
38×500	—	8	
50×500	—	6	
60×500	—	5	

※印刷テープ、色物についてもお気軽にご相談ください。
※色物は50×50が規格となります。

※その他のサイズについてもお気軽にご相談ください。

セキスイ タフライトテープ No.835

【特長】

丈夫で軽量。抜群の粘着力です。
2軸延伸ポリプロピレンフィルムをベースに、ゴム系粘着剤を組合せました。重包装から軽包装まで用途は広く、しかも防湿・防水性を重視する製品の梱包にも活躍します。
●ダンボールケース(中・重量)の封かん

サイズ幅(mm)×長さ(m)	単位包装(コ)	1梱包(コ)	ベース色
25×100	1	100	透明・茶
38×100	1	60	色物 黄・緑・青・赤・白・黒
50×100	1	50	
60×100	1	40	
75×100	1	30	
38×1,000	—	6	
50×1,000	—	5	
60×1,000	—	4	

※印刷テープ、色物についてもお気軽にご相談ください。
※色物は50×100が規格となります。
50×1000はロット5ケース受注生産。
それ以外のサイズは生産ロット(2500m)の受注生産。

※その他のサイズについてもお気軽にご相談ください。

セキスイ オリエンスパットテープ No.830S

【特長】

カッター不要で梱包をスムーズに。
展開が軽く、簡単にテープが切れるので、作業効率がグーンとアップします。特殊フィルムをベースに、安定した粘着力を保つ高品質のオリエンテープです。
●ダンボールケース、プラスチックケースなどの封かん
●電気、繊維、電気部品などの外包装
●輸出入小荷物等の軽包装
●多品目の製品を少量ずつ梱包する時

サイズ幅(mm)×長さ(m)	単位包装(コ)	1梱包(コ)	備考
38×50	1	60	透明のみ
50×50	1	50	—
75×50	1	30	茶のみ

※その他のサイズについてもお気軽にご相談ください。

OPPカートンII



3M Scotchpro OPP包装用粘着テープHQシリーズ

【特長】

無溶剤型ゴム系粘着剤使用、国産テープです。
●無溶剤型ゴム系粘着剤を使用しているため、強く、使いやすく、巻き出すときの臭いの問題を解決します。
●耐衝撃性と保持力に優れ、荷扱いが乱暴でも破断や剥がれが起きにくいテープです。

品番	厚み(mm)	粘着力(N/cm)	引張強度(N/cm)	伸び(%)
No.370HQ	0.048	3.8	44	140
No.372HQ	0.062	4.7	58	170
No.375HQ	0.077	5.6	67	190

粘着剤：ゴム系
色：透明、ベージュ

品番	色	サイズ		色	サイズ	
		入数	入数		サイズ	入数
370HQ	透明	48mm×100mm	50巻/ケース	ベージュ	48mm×100mm	50巻/ケース
		36mm×1,500mm	8巻/ケース		36mm×1,500mm	8巻/ケース
		48mm×1,500mm	6巻/ケース		48mm×1,500mm	6巻/ケース
372HQ	透明	36mm×100mm	60巻/ケース	ベージュ	48mm×100mm	50巻/ケース
		48mm×100mm	50巻/ケース		36mm×1,000mm	8巻/ケース
		36mm×1,000mm	8巻/ケース		48mm×1,000mm	6巻/ケース
		48mm×1,000mm	6巻/ケース			
375HQ	透明	48mm×50mm	50巻/ケース	ベージュ	48mm×50mm	50巻/ケース
		48mm×1,000mm	6巻/ケース		48mm×1,000mm	6巻/ケース

3M Tartan OPP包装用粘着テープ No. 3645、3664

【特長】

コストパフォーマンスに優れたゴム系粘着剤テープです。
●ポリプロピレンフィルム基材の梱包用テープで、優れた粘着力・保持力を有しています。
●耐衝撃性も優れており、テープが破断しにくい特長があります。
●巻き戻し力が軽いので作業者への負担が少なくて済みます。

品番	厚み(mm)	粘着力(N/cm)	引張強度(N/cm)	伸び(%)
No.3645	0.045	4.2	40	147
No.3664	0.064	5.2	56	156

粘着剤：ゴム系
色：透明、ベージュ

幅(mm)	短尺巻(100m巻)	長尺巻(1,000、1,500m巻)
36	—	8巻/梱
48	36巻/梱	6巻/梱

3M ボックスシーリング用OPPアクリル粘着テープ No.3042、No.3052

【特長】

●薄手ながらも優れた粘着力を示しますので、様々な段ボールの封緘にご使用いただけます。特に小型の荷物や軽量物の梱包に適しています。
●アクリル系粘着剤を使用していますので、低温から高温まで幅広い温度雰囲気下で段ボールへの優れた粘着性を示します。
●製造段階で有機溶剤を使用しない環境配慮型の製品です。

【用途】

段ボールの封緘。特に軽量物の梱包に適しています。

製品番号	色	サイズ	入数	厚み
3042	透明	48mm×100m	36巻	42μ
	ベージュ	48mm×100m	36巻	42μ

【特長】

●比較的薄手ながらも優れた粘着力を示しますので、軽量物から中程度の重量物の梱包にご使用いただけます。
●アクリル系粘着剤を使用していますので、低温から高温まで幅広い温度雰囲気下で段ボールへの優れた粘着性を示します。
●製造段階で有機溶剤を使用しない環境配慮型の製品です。

【用途】

段ボールの封緘。軽量～中程度の重量物の梱包に適しています。

製品番号	色	サイズ		入数	厚み
		サイズ	入数		
3052	透明	48mm×100m	50巻	52μ	
		36mm×1,500m	8巻	52μ	
		48mm×1,500m	6巻	52μ	
	ベージュ	48mm×100m	50巻	52μ	
36mm×1,500m		8巻	52μ		
		48mm×1,500m	6巻	52μ	

3M Scotch OPP包装用カラー粘着テープ No.3113C

【特長】

コストパフォーマンスに優れたカラー OPPテープです。
●内容物の識別や仕向け先の区別に活用できるテープです。
●コストパフォーマンスに優れた、アクリル系粘着剤を使用しています。
●7色のカラーを取り揃えています。

品番	厚み(mm)	粘着力(N/cm)	引張強度(N/cm)	伸び(%)
No.3113C	0.052	2.5	40	135

幅(mm)	短尺巻(100m巻)	長尺巻(1,000、1,500m巻)
36	36巻/梱	6巻/梱
48	36巻/梱	6巻/梱

※標準在庫品についてはお問い合わせください。

粘着剤：アクリル系
色：青、赤、黄、白、緑、黒、橙(オレンジ)

I OPPカートン I

セクスイ OPP 印刷テープ受注ポイント

■デザインのピッチと有効サイズ

デザイン有効サイズ(縦)とテープ巾との空き/デザインサイズ(横)と次のデザインまでの間隔を加えた1ピッチは、商品により異なりますのでご注意ください。

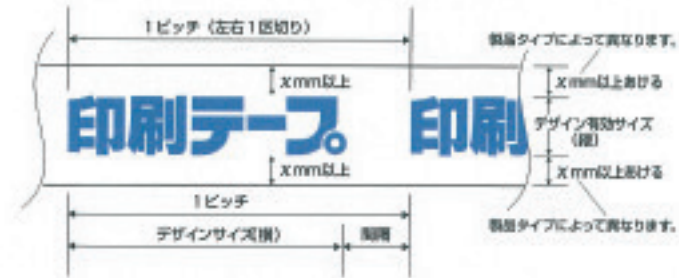

■エンドレスデザイン

エンドレスデザインが可能な製品は、下記をご指定下さい。

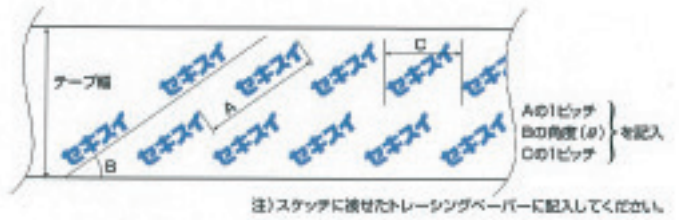

■印刷タイプについて

印刷タイプは、下記の4タイプです。

Aタイプ	凸版(文字のせ)
Bタイプ	凹版(文字抜き)
Cタイプ	凸版(ベタ印刷+文字のせ)
Dタイプ	凹版(ベタ印刷+文字抜き)

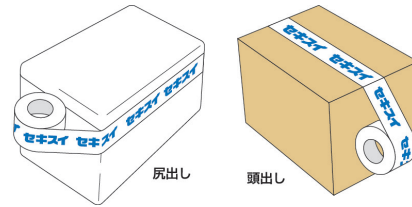

ミニマムプリント(フレクソ小ロット印刷OPPテープ)



【特長】

- ・一般のグラビア印刷のロットに比べ、約1/3の量で製造可能。
- ・糊色(白・透明)をベースに印刷できるのでコストメリットが出ます。
- ・農水産の広告・PR用や荷ぬき防止として使用できます。
- ・多種多様な工業用ラベルとして代用できます。

受注ポイント・手順

①厚み(印刷対象品)

- ・ミニマムプリント40A(総厚65 μ)
- ・ミニマムプリント30A(総厚55 μ)

②ベース色

- ・透明
- ・白

③規格・製造ロット

幅(mm)	長さ(m)	製造ロット(巻)
37.5	50	400
50	50	300
75	50	200

※数量には多少の増減がありますのでご了承ください(約±10%)

④印刷色(指定)

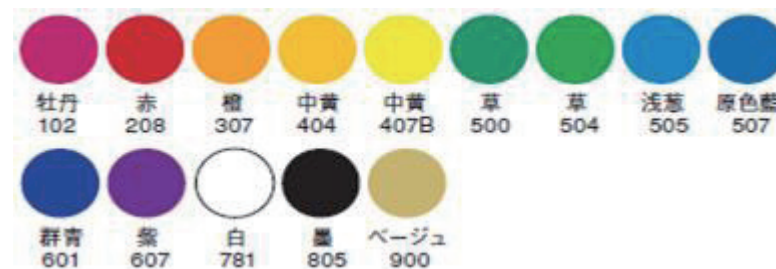

※欧州RoHS指令の特定有害物質を意図的には使用していない製品です。

■デザインのピッチ

50mm/56mm/60mm/70mm/75mm/80mm/100mm/120mm/
125mm/140mm/150mm/200mm/250mm/280mm/300mm/
500mm/560mm/600mm

■印刷対応テープ

オリエンテープNo.830/タフライトテープNo.835

■発注ロット:1ロット

テープ幅・テープ長さ	50m	100m	500m	1,000m
25mm	2,000巻(20c/s)	1,000巻(10c/s)	—	—
38mm	1,380巻(23c/s)	680巻(11c/s)	128巻(16c/s)	60巻(10c/s)
50mm	1,000巻(20c/s)	500巻(10c/s)	96巻(16c/s)	50巻(10c/s)
60mm	720巻(18c/s)	400巻(10c/s)	80巻(16c/s)	40巻(10c/s)
75mm	680巻(22c/s)	330巻(11c/s)	68巻(17c/s)	30巻(10c/s)

※100m、1000m巻はタフライトテープのみ

■発注・納品数について

- ・納品数量は出来高納めとなります。
- ・発注ロットに対して、15%程度の増減があります。



I OPPカートン I



パイロン 宅配小包用らくはる粘着テープ

【特長】

透明度が高く、テープを貼ったあとも箱の文字がはっきり読み取れます。テープの解き戻しが非常に軽く、力を入れずとも楽々テープ貼り作業が行えます。テープ解き戻し時に殆ど音が発生しませんので、病院など騒音を嫌う環境での使用に最適です。

40ミクロンの厚手フィルムを基材としていますので、シワになりづらく作業性に優れています。

OPP アクリル系 0.067

色	幅(mm)	長さ(m)	入数	内容	外装
透明	50	50	1巻ピロ包装	—	60巻

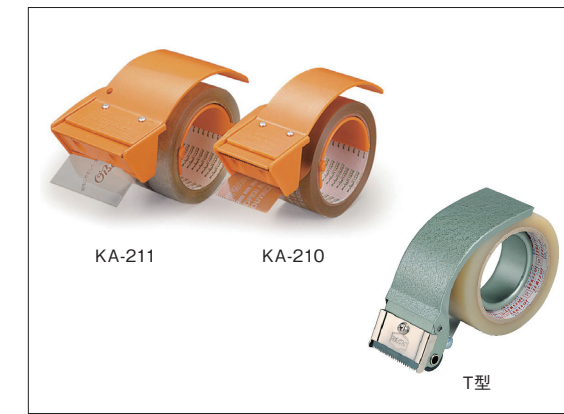

パイロン ハンディディスペンサー

【特長】

プラスチックを主原料としておりますので、非常に軽く、作業性に優れています。幅広タイプ(75mmまで)もご用意しております。

色	サイズ	品名コード	入数	外装
橙	50mm用	KA-210	1台/箱	20台
	70mm用	KA-211		

OPP用テープカッター セクスイヘルパーT型

【特長】

金属製なので丈夫、切れ味抜群、替え刃があるので経済的なヘルパーです。

幅	単位包装	1梱包
50mm/60mm/75mm	1	10巻



3M ディスペンサー

【特長】

- テープ貼りの際、テープ長手方向に2~5mmの開封用タブ(つまみ)をつくり、開封時の作業性を高めます。
- テープ貼りの際、タブ(つまみ)が出来るカッターです。開封時の作業性を高めます。

	3Mサイドディスペンサー	3M折り込みタブディスペンサー
品番	SD-3	FD-50
テープ幅(mm)	48	48
タブ幅(mm)	2~5(テープ長手方向の片側)	12~15(テープの片側)



オーキッド OPP テープ

【特長】

ロープライスを実現した高品質OPPテープ
アクリル系エマルジョン粘着剤を使用

品番	品名	カラー	幅(mm)	長さ(m)	厚さ(mm)	粘着力(N/cm)	引張強さ(N/cm)	入数
142	オーキッドOPPテープ	透明・ベージュ	48	100	0.042			50
			48	100	0.052			50
152	オーキッドOPPテープ	透明・ベージュ	48	1,500	0.052			6
			48	100	0.065			50

I 布(クロス)I オカモト 布テープ



【特長】
 使いやすさと経済性で、幅広い用途に対応します。
 ●手で簡単に切れますので作業効率がアップします。
 ●糊厚があるので粗面によくなじみます。
 ●重ね貼りができ、油性インクで文字が書けます。

品番	品名	カラー	幅 (mm)	長さ (m)	厚さ (mm)	粘着力 N/25mm	引張強さ N/25mm	入り数 (巻)
No.111	布テープ	クリーム	25	25	0.31	10.78	166.6	60
			38					48
			50					30
			60					30
			75					24
No.111	布テープ	カラー	50	25	0.31	10.78	166.6	30
			100					18
			100					18
No.111	布テープ	トラ	50	25	0.31	10.78	166.6	30
			100					18
No.112	布テープ	クリーム	50	25	0.31	10.78	166.6	30
			25					60
			38					48
			75					24
			100					18
No.402	布テープ	クリーム	50	25	0.27	9.7	166.6	30
			25					60
			38					48
			75					24
			100					18

品番	品名	カラー	幅 (mm)	長さ (m)	厚さ (mm)	粘着力 N/25mm	引張強さ N/25mm	入り数 (巻)
No.404	布テープ ハンディ クロス	クリーム	25	25	0.26	9.7	151.9	60
			38					48
			50					30
			60					30
			75					24
No.451	布テープ ハンディ クロス	クリーム	25	25	0.20	8.82	110.5	60
			38					48
			50					30
			60					30
			75					24
No.110	布テープ	クリーム	50	25	0.18	8.82	107.8	50
			100					18

※上記の数値は当社試験法により測定した一例であり、保証値ではありません。
 No.111のカラー:青・ライトブルー・緑・ワカサカ・茶・オリーブ・黒・コゲ茶・白・黄・オレンジ・赤・ピンク
 No.111のトラ:白緑・白青・白赤・黒黄

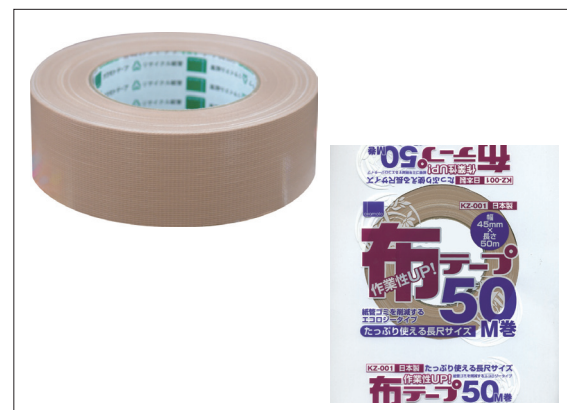

オカモト KZ-001布テープ50M巻

【特長】
 45mm巾の省資源タイプ
 ●50M巻いてあるのでたっぷり使用できます。
 ●省資源タイプで紙管ゴミを削減します。

品番	品名	カラー	幅 (mm)	長さ (m)	厚さ (mm)	粘着力 N/25mm	引張強さ N/25mm	入り数 (巻)
KZ-001	布テープ 50m巻	クリーム	45	50	0.18	8.82	107.8	30

※上記の数値は当社試験法により測定した一例であり、保証値ではありません。



オカモト No.452RC再生PET布テープ

【特長】
 グリーン購入法適合品。
 ●PETボトルから再生した繊維をヨコ糸に使用しています。
 ●手切れ性に優れています。

品番	品名	カラー	幅 (mm)	長さ (m)	厚さ (mm)	粘着力 N/25mm	引張強さ N/25mm	入り数 (巻)
No.452RC	再生PET 布テープ	クリーム	50	25	0.2	8.82	110.5	30

※上記の数値は当社試験法により測定した一例であり、保証値ではありません。

I 布(クロス)I



オカモト No.430 エステライトテープ

【特長】
 軽快な作業効率。しかも、耐水性に優れています。
 ●粘着性が優れており、ズレにくく、ハガレにくくなっています。
 ●巻き戻しが軽く、手切れ性が良いので、作業が効率アップ。
 ●耐水性に優れたポリエステルを基材に使用しています。

品番	品名	基材	カラー	幅 (mm)	長さ (m)	厚さ (mm)	粘着力 N/25mm	引張強さ N/25mm	入り数 (巻)
No.430	エステライト テープ	ポリエステル 織布	クリーム	25	50	0.13	9.8	137.2	60
				38					36
				50					30
				60					24
				75					18
No.430	エステライト テープ	ポリエステル 織布	黒・白・赤 黄・緑・愛	50	50	0.13	9.8	137.2	12
				100					30

※上記の数値は当社試験法により測定した一例であり、保証値ではありません。



オカモト No.433クリアクロス

【特長】
 下地を活かす透明布テープ。美観を損なわない実力派。
 ●「エステライトテープ」の透明タイプです。
 ●カッターを使わず手で切れます。
 ●被着体に貼りつけると、布テープとは思えない透明性を発揮し、段ボールのデザインを美しく活かします。

品番	品名	基材	カラー	幅 (mm)	長さ (m)	厚さ (mm)	粘着力 N/25mm	引張強さ N/25mm	入り数 (巻)
No.433	クリアクロス	ポリエステル 織布	透明	50	50	0.13	9.8	137.2	30

※上記の数値は当社試験法により測定した一例であり、保証値ではありません。



オカモト No.410PEクロス

【特長】
 新基材を使い作業効率アップ。経済性も備えたニュータイプ。
 ●耐水性に優れたポリエチレンの基材を使用しています。
 ●手で簡単に切れるので、梱包作業が楽です。
 ●コストダウンに一役買う、経済的な新布タイプです。

品番	品名	基材	カラー	幅 (mm)	長さ (m)	厚さ (mm)	粘着力 N/25mm	引張強さ N/25mm	入り数 (巻)
No.410	PEクロス テープ	ポリエチレン ワリフ	透明	50	50	0.18	8.82	196	40
			透明						30
			クリーム						30

※上記の数値は当社試験法により測定した一例であり、保証値ではありません。



オカモト No.411N・420

【特長】
 新基材を使い作業効率アップ。経済性も備えたニュータイプ。
 ●耐水性に優れた織布を使用しています。
 ●タテ糸がポリエステルのため手切れ性が良好です。(No.411N)
 ●コストダウンに一役買う、経済的な新布タイプです。

品番	品名	基材	カラー	幅 (mm)	長さ (m)	厚さ (mm)	粘着力 N/25mm	引張強さ N/25mm	入り数 (巻)
No.411N	PEクロス テープ	ポリエステル+ ポリエチレン 織布	透明・ クリーム	50	25	0.14	7.5	104	30
No.4120	PEクロス テープ	ポリエチレン 織布	透明・赤 青・黄・緑	50	25	0.14	7.5	104	30

※上記の数値は当社試験法により測定した一例であり、保証値ではありません。

布(クロス)



セキスイ 布テープ No.600

【特長】

強い粘着力。重梱包、輸出梱包用のロングセラーテープ。
 スフ系をベースに、粘着力、保持力に優れた粘着剤を使用。重量物や輸出用の梱包をはじめ、厚手で丈夫な重梱包や輸出梱包におすすめします。
 ●ダンボールケース、プラスチックケース、石油缶など封かん、梱包
 ●輸出用の包装、梱包

サイズ幅(mm)×長さ(m)	単位包装(コ)	1梱包(コ)	ベース色
25×25	1	60	黄土色
38×25	1	36	
50×25	1	30	
60×25	1	30	
75×25	1	24	
100×25	1	18	

※その他のサイズについてもお気軽にご相談ください。

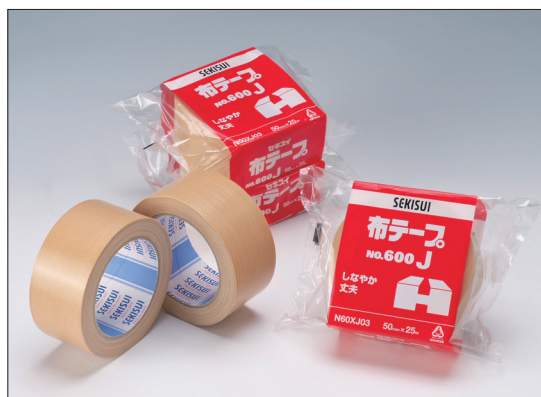

セキスイ 布テープ No.600J

【特長】

しなやかで丈夫な、使い勝手の良い布テープです。
 ●しなやかで丈夫な布テープ
 ●抜群のコストパフォーマンス
 ●手切れ性に優れ、作業性アップ

サイズ幅(mm)×長さ(m)	単位包装(コ)	1梱包(コ)	ベース色
50×25	1	30	ダンボール色

セキスイ 布テープ No.600M

【特長】

幅広い用途にご利用いただける、使い勝手のよい布テープです。粗面にもよく付き、水漏れにも強い基材です。低温にも強く、冷凍物の梱包にも優れた性能を発揮します。
 ●ダンボールケース、プラスチックケースなどの封かん、梱包
 ●引越し梱包用
 ●粗面への固定

サイズ幅(mm)×長さ(m)	単位包装(コ)	1梱包(コ)	ベース色
50×25	1	30	ダンボール色
75×25	1	24	
100×25	1	18	

セキスイ ビニクロステープ No.750

【特長】

クロステープの定番。優れた梱包性能を発揮します。ベースに新繊維・特殊ラミネートクロスを採用。しなやかで強く、作業性や梱包性能もいちだんとアップしています。
 ●ダンボールケース(重量)の梱包
 ●輸出用重量梱包

サイズ幅(mm)×長さ(m)	単位包装(コ)	1梱包(コ)	ベース色
25×50	1	60	茶
38×50	1	36	
50×50	1	30	
60×50	1	30	
75×50	1	24	

※その他のサイズについてもお気軽にご相談ください。

セキスイ 新布テープ No.760

【特長】

セキスイの高い技術で開発したクロステープの主流。水気や湿気に強い特殊繊維をベースに採用。水がかかっても強度はほとんど低下しません。また反発力の強いダンボールにも、軽く圧着するだけでびったり密着し、幅広い用途で利用できます。
 ●ダンボールケース(重量)の梱包
 ●各種識別作業
 ●輸出用重量梱包

サイズ幅(mm)×長さ(m)	単位包装(コ)	1梱包(コ)	ベース色
25×50	1	60	茶
38×50	1	36	
50×50	1	30	ベース色 黄・緑・青・赤・白
60×50	1	30	
75×50	1	24	

※印刷テープ、色物についてもお気軽にご相談ください。
 ※色物は50×50が規格となります。

布(クロス)

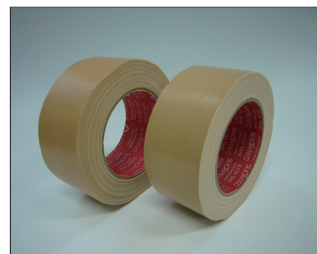

スリオン 布テープ

品番	No.3310	No.3326	No.3349	No.3350	No.3356	No.3375	No.3379	No.3410	No.3420	No.3437	No.3439	No.3450	No.3460
紙管色	赤	赤	赤	赤	赤	赤	赤	赤	赤	赤	赤	赤	赤
長さ(m)	25	25	25	25	50	25	50	25	50	25	25	50	25
巾(mm) /入数	25	60	△	△	60	△	△	△	△	60	△	60	△
	38	30	△	△	30	△	△	△	30	△	△	30	△
	50	30	30	30	30	30	30	30	30	30	30	30	30
	60	30	△	△	30	△	△	△	△	30	△	30	△
	75	24	△	△	24	△	△	△	△	24	△	24	△
100	18	△	△	△	△	△	△	△	18	△	18	△	
色		シルバー	納期お問い合わせください。					クリア	クリア・ベージュ			ベージュ	ダンボール色

■入り個数表について
 △:受注品、特注品区分製品、-:未設定品
 NO.3420のベージュ色は500mm幅のみ

品番	No.3310	No.3326	No.3349	No.3350	No.3356
布テープ	布テープ	布テープ	布テープ	布テープ	布テープ
片面/両面	片面	片面	片面	片面	片面
基材	ポリエチレンラミネート布 ゴム系粘着剤	ポリエチレンラミネート布 ゴム系粘着剤	ポリエチレンラミネート布 ゴム系粘着剤	ポリエチレンラミネート布 合成ゴム系粘着剤	ポリエチレンラミネート布 合成ゴム系粘着剤
テープ厚み(mm)	0.32	0.25	0.36	0.23	0.22
粘着力(N/10mm)	3.00(3.33)	-(3.33)	-(4.70)	10.99(7.84)	10.01(9.80)
用途	重梱包用 ダンボール封緘 作業性・防湿性良好	ダクト用	重梱包用 強粘着 厚手品	ヒットクロス 一般梱包用 ダンボール封緘	一般梱包用 ダンボール封緘 巻戻し作業性良好

品番	No.3375	No.3379	No.3410	No.3420	No.3437
布テープ	布テープ	布テープ	布テープ	樹脂クロステープ	布テープ
片面/両面	片面	片面	片面	片面	片面
構成	ポリエチレンラミネート布 ゴム系粘着剤	ポリエチレンラミネート布 ゴム系粘着剤	ポリエステル布 アクリル系粘着剤	樹脂クロス アクリル系粘着剤	ポリエチレンラミネート合繊布 ゴム系粘着剤
テープ厚み(mm)	0.26	0.26	0.14	0.16	0.24
粘着力(N/10mm)	-(3.53)	-(3.33)	-(5.20)	-(4.32)	3.00(3.13)
用途	一般梱包用 ダンボール封緘 巻戻し作業性良好	一般梱包用 補修用・工作用	ネオクリアテープ 透明感あり 一般梱包、補修用	ネオバックテープ 透明感あり	一般梱包用 ダンボール封緘 巻戻し作業性良好

品番	No.3439	No.3450	No.3460
布テープ	布テープ	布テープ	布テープ
片面/両面	片面	片面	片面
基材	ポリエチレンラミネート合繊布 ゴム系粘着剤	ポリエチレンラミネート合繊布 合成ゴム系粘着剤	ポリエチレンラミネート合繊布 合成ゴム系粘着剤
テープ厚み(mm)	0.21	0.14	0.12
粘着力(N/10mm)	3.00(3.13)	-(7.45)	3.30(5.00)
用途	一般梱包用 ダンボール封緘 巻戻し作業性良好	ニューヒットクロス 薄くてしなやか	カットライトテープ 手切れ性良好(タテ・ヨコ)

スリオン 布カラーテープ



■入り個数表について
 △:受注品、特注品区分製品、-:未設定品

品番	No.3362	No.3390	No.343702
紙管色	赤	赤	赤
長さ(m)	25	25	25
巾(mm) /入数	25	△	△
	38	△	△
	50	30	30
	60	△	△
	75	△	△
100	18	18	
備考	トラ以外	トラのみ	50mm はばのみ

品番	No.3362	No.3390	No.3437-02
布カラーテープ	布カラーテープ	布カラーテープ	布カラーテープ
片面/両面	片面	片面	片面
構成	ポリエチレンラミネート布 ゴム系粘着剤	ポリエチレンラミネート布 合成ゴム系粘着材	ポリエチレンラミネート布 ゴム系粘着剤
テープ厚み(mm)	0.26	0.23	0.24
粘着力(N/10mm)	2.70(2.94)	10.99(7.84)	3.00(3.13)

●No.3390のオリーブは50mm幅のみ

- No.3362
 ○白 ○シルバー ●黒 ●赤 ●黄 ●緑 ●ライトブルー ●青 ●オリーブ ●縞スリ
- No.3390
 ○白 ○シルバー ●黒 ●赤 ●黄 ●緑 ●ライトブルー ●青 ●オリーブ ●ピンク
- No.343702
 ○白 ○シルバー ●黒 ●赤 ●黄 ●緑 ●ライトブルー ●青

布(クロス)



バイオラン® 梱包用テープ K-10CL-BE-WH-BL-RE-YE-GR-BK

【特長】

- 軽くて、水にも強く、使いやすい。
- 重梱包にも対応
- 重ね貼り可能

幅(mm)	長さ(m)	入数(巻)	色
25	50・25	60	クリア
38		48	ベージュ
50		30	ホワイト
75		24	ブルー
100		18	レッド

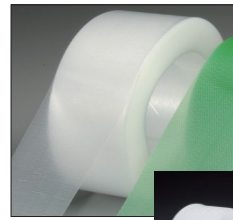

バイオラン® コアレス K-10-CL-Y-09-GR-Y-06-WH

【特長】

- 紙管不使用タイプ
- ゴミの削減が可能
- 1ケースに1つ脱着可能なブラコア付

品名	幅(mm)	長さ(m)	入数(巻)
Y-10-CL	50	50	30
Y-09-GR		25	
Y-06-WH			

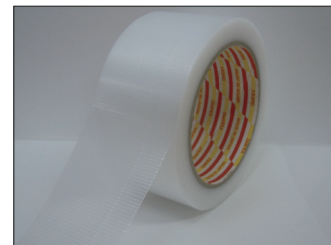

バイオラン® BP 軽包装用テープ

【特長】

- 展開力がスムーズで手切性抜群(カッター、はさみ不要)。作業効率が上がります。
- 薄く、軽く、強くを実現した、中、軽梱包用テープ。
- 高透明で下の文字が見えます(JANコード等、読み取り可)
- コストパフォーマンスに優れます。

【用途】

- 一般のダンボール梱包に(中、軽量物)
- 小荷物等の軽包装に
- 多品目の少量梱包に

サイズ	50mm×25m
入数	30巻/ケース



バイオラン® eco BP

【特長】

- 再生原料を使用した、環境配慮型バイオラン®テープ
- 再生材料を使用し、地球にやさしい設計です。
- 展開力がスムーズで手切性抜群。
- 布テープより、薄くて、軽くて、耐水性に優れます。

サイズ	50mm×25m
入数	30巻/ケース

※グリーン購入適合商品



スリオン 布カラーテープNo.3345

品番	No.3345
巾	50mm
長さ	25m
入数	30巻/ケース
構成	ポリエチレンラミネート布(マットクロス加工)、ゴム系粘着剤
厚み(mm)	0.31
粘着力(スリオン法)	—(3.45)

【特長・用途】

- 工作、ブックバインダー用などに使えます。マットクロス加工高級感あり

ピロ包装 全3色 黒・白・赤

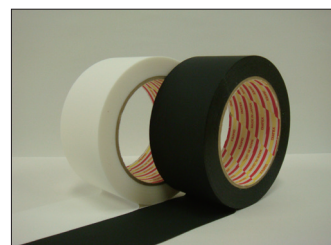

バイオラン® つや消しテープ影武者 MT-08-WH(ホワイト)/MT-08-BK(ブラック)

【特長】

- 粘着テープの表面は、光の反射を押さえたつや消し加工になっています。
- 特殊アクリル系粘着剤を使用し、糊残りが少ない。
- ポリエチレンクロス基材なのでパツとまっすぐ切れ、作業性が良好。

【用途】

- 撮影、舞台設備への仮止めに
- 目地部等の隠し
- 床材等の固定用途に
- 立ち位置表示(バミリ)に

サイズ	50mm×25m
入数	30巻/ケース

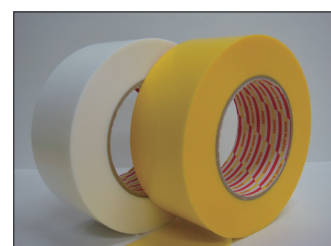

バイオラン® ラインテープ L-10-WH(ホワイト) /L-10-YE(イエロー)

【特長】

- こんな事でお困りの現場に
- ライン貼り作業が大変…
→ポリオレフィンクロス使用で手で簡単に切れる。基材が丈夫で伸びにくく、真っ直ぐなラインが引ける。
- 台車を通る際など、テープの段差が気になる…
→フラットヤーン使用で布に比べて薄い。
- ライン替えの度に清掃作業が大変…
→アクリル糊を使用、糊のはみ出し・糊残りが少ない設計。

サイズ	50mm巾×50m巻
入数	10巻/ケース

脱・塩ビポリエチレンクロス使用



紙・布両面

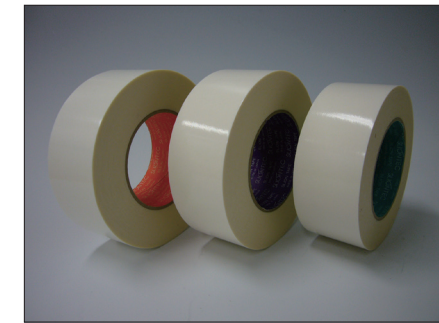

スリオン 紙両面テープ

品番	No.5410	No.5422	No.5460	No.5475	No.5477
紙両面テープ	紙両面テープ	紙両面テープ	紙両面テープ	紙両面テープ	紙両面テープ
片面/両面	両面	両面	両面	両面	両面
構成	アクリル系粘着剤	合成ゴム系粘着剤	アクリル系粘着剤	アクリル系粘着剤	アクリル系粘着剤
	不織布	不織布	不織布	不織布	不織布
	アクリル系粘着剤	合成ゴム系粘着剤	アクリル系粘着剤	アクリル系粘着剤	アクリル系粘着剤
剥離紙	剥離紙	剥離紙	剥離紙	剥離紙	
テープ厚み(mm)	0.095	0.135	0.115	0.14	0.115
用途	環境配慮型粘着剤(無溶剤) 特性バランス良好	油面接着性良好 樹脂成形品、クッション材用	汎用 工業・農業・建築用 特性バランス良好	環境配慮型粘着剤(無溶剤) 粗面・初期接着良好 皮・皮革製品 時仮止め	環境配慮型粘着剤(無溶剤) ネームプレート、パネルなどの固定 製本、写真、ポスターなどの接着性

品番	No.5480	No.5486	No.5487	No.5490
紙両面テープ	紙両面テープ	紙両面テープ	紙両面テープ	ELV面テープ
片面/両面	両面	両面	両面	両面
構成	アクリル系粘着剤	アクリル系粘着剤	アクリル系粘着剤	アクリル系粘着剤
	不織布	不織布	不織布	不織布
	アクリル系粘着剤	アクリル系粘着剤	アクリル系粘着剤	アクリル系粘着剤
剥離紙	剥離紙	剥離紙	剥離紙	
テープ厚み(mm)	0.115	0.14	0.12	0.14
用途	スプライン用 ダンボールスプライン 初期接着性良好	強粘着タイプ 鉛板固定用、家電、建材用 オレフィン用 使用温度範囲広い	強粘着タイプ(薄型) 鉛板固定用、家電、建材用、オレフィン用 使用温度範囲広い	ELVテープ(Extra LowVOC)環境配慮型粘着剤(無溶剤)テープ中のVOC含有量を大幅に削減

■ 入り個数表について

△: 受注品、特注品区分製品、-: 未設定品

品番	No.5410	No.5422	No.5460	No.5475	No.5477	No.5480	No.5486	No.5487	No.5490	No.5300	No.5310	No.5320	No.5325
紙管色	青	紫	茶	緑	紫	赤	橙	橙	赤	赤	赤	青	赤
長さ(m)	50	50	20	50	20	50	20	50	20	50	25	25	15
巾(mm)/入数	10	150	150	80	80	80	80	80	150	80	80	80	△
	15	△	—	60	60	60	60	△	120	60	60	60	120
	20	90	△	90	90	90	90	△	90	90	90	△	△
	25	△	—	60	60	△	60	△	△	60	60	△	△
	30	60	—	60	60	60	60	△	60	60	60	△	△
	40	△	—	42	42	42	42	△	△	42	△	△	30
	45	△	—	△	—	—	—	—	36	—	△	△	—
	50	30	—	30	30	30	30	△	30	30	30	30	24
	75	—	—	△	△	△	△	—	△	△	—	—	—
	100	△	△	18	18	△	△	—	△	△	△	△	△
備考		納期はお問い合わせください。						納期はお問い合わせください。					

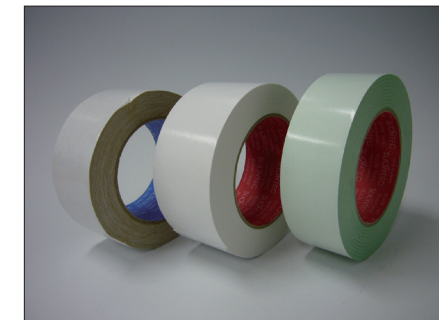

スリオン 布両面テープ

品番	No.5300	No.5310	No.5320	No.5325
布両面テープ	布両面テープ	布両面テープ	布両面テープ	布両面テープ
片面/両面	両面	両面	両面	両面
構成	合成ゴム系粘着剤	アクリル系粘着剤	ゴム系粘着剤	ゴム系粘着剤
	ポリエチレンラミネート布	樹脂クロス	布	合繊布
	合成ゴム系粘着剤	合成ゴム系粘着剤	ゴム系粘着剤	ゴム系粘着剤
剥離紙	剥離紙	剥離紙	剥離紙	
テープ厚み(mm)	0.38	0.26	0.5	0.41
粘着力(N/10mm)	1面: 4.95 (5.88) 2面: 18.16 (19.60)	1面: 1.23 (1.96) 2面: 9.03 (5.88)	1面: 3.93 (3.93) 2面: 4.71 (4.71)	1面: 2.75 (2.75) 2面: 3.14 (3.14)
用途	粗面への両面固定用	ニードルパンチなどの展示会カーペット固定用	カーペット、ワイヤープロテクターと床面の固定	ポスター用 ベニア板、壁面への貼付 粗面への固定用

I ラインテープ I



ラインテープ

【特長】

コストパフォーマンスに優れた高品質ラインテープ。
作業現場での区分け、線引きなどに。
別注品に関してもご相談下さい。

品番	品名	カラー	幅(mm)	長さ(mm)	厚さ(mm)	粘着力(N/cm)	引張強さ(N/cm)	入数
	ラインテープ	白・黄・赤 青・緑・トラ	50	33	0.15	232	105	24

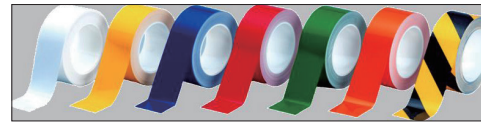

ラインテープ「美」

【特長】

傷つきにくく、熱や薬品にも強い。
高光沢で美しく抗菌効果で清潔感UP。
耐久性に優れ長期間の貼付を実現。

品番	品名	カラー	幅(mm)	長さ(mm)	厚さ(mm)	粘着力(N/cm)	引張強さ(N/cm)	入数
	ラインテープ	白・黄・青・緑・橙・トラ	20	50	0.16			12
	「美」	白・黄・トラ	20	100				6

I その他テープ I



三陽工業 ヒートシールテープ

【特長】

クラフト紙を使用した帯掛けテープです。
熱処理で糊材を瞬間接着できるため、作業をスピーディーに行うことができます。
また、サイズ展開が豊富で低コストなものも魅力です。

品番	品名	カラー	幅(mm)	長さ(m)	厚さ(mm)	粘着力(N/cm)	引張強さ(N/cm)	入数
20*180			20	180				60
30*180	-	-	30	180	-	-	-	40
30*180			30	180				10



〈使用例〉

封筒、紙幣、カレンダーなど、軽量物の帯掛け

※サイズの別注やテープ面の印刷などのご相談も承ります。お気軽にお問い合わせください。

I テープカッター I



マルチカッター

【特長】

フィルム・紙・PPバンドなど一本で様々な断裁が可能



卓上スライドカッター

【特長】

緩衝剤や紙等の切断作業に最適
使用中の作業台にセット可能(作業台の厚さ5~4.5cm対応 未満固定剤にて調整。5cm以上設置不可)
希望の長さにカットでき作業効率アップ
通常のカッターに比べ安全



機械寸法(mm)	機械質量	適合サイズ
L:1450 W:100 H:210	約8kg	1,200mm幅以下



三陽工業 ベターバック 755EJA

【特長】

繰り出し長さを細かく設定でき、サイズの異なる梱包もスムーズに行えます。
また、温度調節可能なトップヒーターが2本の水付ブラシの先端を暖め、より接着度を高めることができます。
作業効率がアップするタイマー機能付き。
他に、カッティングと同時に、年月日、記号等をスタンプするオプションや360m巻テープ対応機種もあります。

※平成23年夏より754EJAから変更になりました

最大径(mm)	重量	テープ幅(mm)	能力
210	15kg	38~90	一般ガムテープ、糸入りガムテープ等 [繰り出し長さ]約150~1,000mm(別途2m仕様も有ります)



三陽工業 ベターバック555e

【特長】

15cm~145cmまで10cm刻みでボタンが並び(×2)の2倍ボタンや、繰り出し長さを微調整できます。
(+)(-)ボタンやオート&リピート繰り出し機能付きで、作業をスムーズに行えます。

最大径(mm)	重量	テープ幅(mm)	能力
250	約15kg	38~75	一般ガムテープ、糸入りガムテープ等 [繰り出し長さ]約150~2,900mm

「テープカッター」



三陽工業 ベターパック333

【特長】

2本のブラシが均一に水付を行い、内蔵された水タンクが水位を一定に保つため、ムラなく接着させることができます。
水タンクにはヒーターを取り付けることもできます。(※ヒーターの取付はオプションです)

最大径(mm)	重量	テープ幅(mm)	能力
190	11.4kg	38~75	一般ガムテープ、糸入りガムテープ等 [繰り出し長さ]約100~750mm

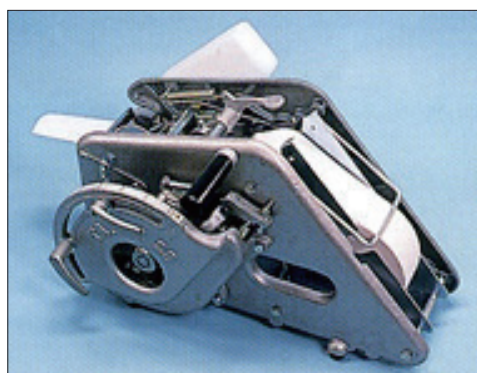

三陽工業 テーパー28

【特長】

ガムテープの水付・送り・切断を手動で簡単に操作できます。
切断ピッチは3種類あり、ピッチの倍数に合わせて好みのカットサイズに調節することができます。

最大径(mm)	重量	テープ幅(mm)	能力
230	12kg	25~75	一般ガムテープ、糸入りガムテープ等 [繰り出し長さ]約100~80mm

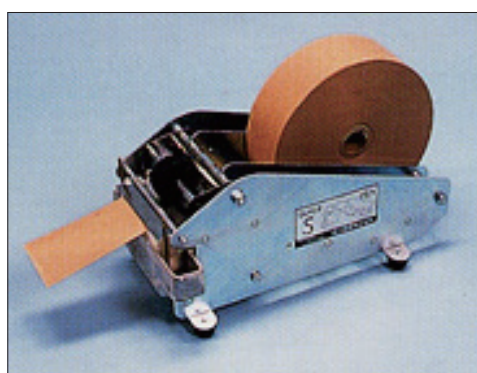

三陽工業 テーパーS

【特長】

ゴムローラーで繰り出す簡易ガムテープ水付切断機です。
また繰り出し通路が2カ所あるので、ガムテープの巾や重量に合わせて使い分けることができます。

最大径(mm)	重量	テープ幅(mm)	能力
210	1.9kg	25~75	一般ガムテープ(糸入不可)

「ストレッチフィルム」



ストレッチフィルム レスコア

【特長】

- 環境のことを考えて、紙管の代わりにライナー紙を採用しました。
- 従来の紙管(約500g/本)に比べ、紙使用量を約1/10(約50g/2枚)に減量しました。また、ご使用後のライナー紙は古紙回収・リサイクル可能な環境配慮製品です。
- また、薄型のライナー紙は廃棄処理も簡単。かさばらず、御社の廃棄物削減にも貢献します。
- 従来品の紙管つき同様、フィルムは最後までご使用になれます。



規格表

厚み(μ)	巾(mm)	長さ(mm)	梱包数
12	500	400	6
	500	300	8
15	300	500	8
	500	300	6
17	500	500	6

ストレッチフィルムの延伸方式

■ プレストretchフィルム

高延伸3倍がコストダウンを可能に

【特長】

- 高延伸(3倍)が可能なフィルムです。
- インパクト強度、突刺強度が優れています。
- 応力緩和(内部応力の径時変化)が少ないです。
- 柔軟性が優れている為、結束力が過大になりません。
- 延伸後も優れた粘着性を有します。
- 従来のストレッチフィルムと比較してフィルムの使用量が大幅に減少する為、コストダウンが可能、開梱後の処理も簡単です。(フィルムがかさばらない)
- 仕上がりが綺麗です。

■ パワーストレッチフィルム

強靱で粘着性に優れ、作業が手軽で簡単

【特長】

- 伸ばし易く優れた強靱性を発揮します。
- 粘着性の優れた特殊配合多層フィルムを採用、荷崩れ防止、汚れ防止ができます。
- 作業は手軽で簡単にできます。
- 輸送に安全なパレット貨物の結束を施します。



環境対応用ストレッチフィルム テリートシリーズ

【特長】

- フィルムの厚みが薄いため、使用後の重量が減り、ゴミの量の削減になります。
- 特別な物性に新しいメタロセンLLDPEの採用
- メタロセンLLDPEを主体としたハイグレードの薄肉かつ強力なストレッチフィルムです。

スーパーテリート規格

厚み(μ)	幅(mm)	長さ(mm)	入数(巻)
12	500	500	6
	500	300	
	500	500	

NEOテリート規格

厚み(μ)	幅(mm)	長さ(mm)	入数(巻)
10	500	600	6

ストレッチエクセル規格

厚み(μ)	幅(mm)	長さ(mm)	入数(巻)
8	450	600	6
	500	2,400	

Aテリート規格

厚み(μ)	幅(mm)	長さ(mm)	入数(巻)
8	500	600	6



ストレッチミニ

規格

タイプ	厚み(μ)	幅(mm)	長さ(mm)
V	18	50・75・100	300
N	20		
S	25		

くるくる



スーパーくるくる



ストレッチフィルム



オーキッドストレッチフィルム

【特長】

伸縮性・透明性に優れたLLDPEを使用 (FB、FK、FC、FD) 環境に配慮シメタロセンLLDPEに新樹脂素材を配合。より薄く、より強く (NES、FT、FX、FAM、FKM、FTM) 2インチ紙官を採用。保管、輸送コストを削減 (FC、NES)

品番	品名	カラー	幅(mm)	長さ(m)	厚さ(mm)	粘着力(N/cm)	引張強さ(N/cm)	入数
FB			300	500				6
			500	300				6
FC			500	300				8
			300	500				6
FK			300	500				6
			500	300				6
FD			500	300				6
			500	500				6
FT			500	300				8
			500	500				6
FX			500	300				8
			500	450				8
NES			500	2,000				1
			500	2,500				1
FAM			500	2,500				1
			500	2,500				1

まくんです(細幅ストレッチフィルム)

【特長】

小巻なので手軽に利用可能
配管、雑誌などの結束作業に最適

品番	品名	カラー	幅(mm)	長さ(m)	厚さ(mm)	粘着力(N/cm)	引張強さ(N/cm)	入数
MR20-3			50	300	0.02			18
			75	300				18
			100	300				18
			150	300				18
			100	250				12
HR20-1.5			100	250	0.017		12	
HR17-1.5			100	250				

防滑紙

【特長】

ストレッチフィルムの使用量、作業時間、トータルコストも全て削減
上積みする荷物の間に敷いて挟むだけ。特殊発泡剤塗布により優れた防滑性を発揮
繰り返し使え、一般ごみとして焼却、廃棄が可能 環境にやさしく経済的

品番	品名	カラー	幅(mm)	長さ(mm)	厚さ(mm)	粘着力(N/cm)	引張強さ(N/cm)	入数
-	-	ベージュ	1,000	1,000	-	-	-	100

緩衝材



ミナパック

【特長】

- 空気緩衝材ですからクッション性に優れています。
- 軽量かつ透明度の高い緩衝材です。
- 酸、アルカリ、油など、耐薬品性に優れています。
- 耐水、防湿性に優れています。
- 裁断、熱シール、打抜などの加工が容易です。

【用途】

- ミナパックは現在、包装・緩衝材としての使用が最も多くなっています。
- 引越梱包用
 - ガラス・家具用
 - 青果用
 - 楽器用
 - 建築用 (天井、壁の断熱材など)
 - 電気機器部品用
 - 食品用
 - 美術工芸品用
 - 文房具用

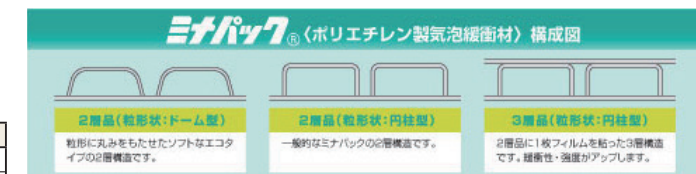

ミナパック®の規格

銘柄	空気粒径(約mm)	空気粒高(約mm)	幅(mm)	巻長(m)	構成	備考
#251	7	2.5	1,200	350	2層	
#400K	10	3.5	1,200	200	2層	
#400SS	10	3.5	1,200	42	2層	
#401K	10	3.5	1,200	200	2層	
#401SS	10	3.5	1,200	42	2層	
#401	10	4	1,000	200	2層	
			1,200			
#401S	10	4	1,200	42	2層	
			1,000			
#402	10	4	1,200	200	2層	
			1,200			
#402S	10	4	1,200	42	2層	
#402EP	10	4	1,200	100	2層	帯電防止ピンク
#402EB	10	4	1,200	100	2層	帯電防止ブルー
#403	10	4	1,200	200	2層	
#403S	10	4	1,200	42	2層	
#403L	10	4	1,200	100	2層	
#404	10	4	1,200	200	2層	
#404S	10	4	1,200	42	2層	
#703	20	8	1,200	100	2層	
#912	31	14	1,200	72	2層	

※空気粒高は成型金型の高さを表示しています。

ノンカッターパック

銘柄	空気粒径(約mm)	空気粒高(約mm)	幅(mm)	巻長(m)	構成	備考
#541S	-	4	1,200	42	-	-

※ご希望サイズのスリット・カット致します。

紙管レスパックの規格

銘柄	空気粒径(約mm)	空気粒高(約mm)	幅(mm)	巻長(m)	構成	出荷ロット
#400SSN	10	3.5	1,200	42	2層	5本以上
#401SN	10	4	1,200	42	2層	5本以上
#402SN	10	4	1,200	42	2層	20本以上
#403SN	10	4	1,200	42	2層	20本以上
#404SN	10	4	1,200	42	2層	20本以上

※#402SN、#403SN、#404SNは受注生産になります。
※#401、#402、#403の240m品については別途ご相談願います。



キャブロン

ポリエチレン気泡緩衝シート
工業用品、家電品、生鮮食品などさまざまな包装緩衝材として、また養生や保温材として幅広い分野で活用されている、まさに定番品です。



品番	高さ	気泡径	幅	巻き	特性など
#051	2.5mm	5mm	1,200mm	42m、200m	●小粒タイプ ●軽量物、菓子等の表面保護材として ●粒高が低く包装の減容効果あり ●粒間隔が狭くしっかり包装できる ●透明性アップ ●PPも製造可能
#070	3mm	7mm	1,200mm	350m	●小粒タイプ ●軽量物、菓子等の表面保護材として
#100	4mm	10mm	1,200mm	42m、100m、200m	●一般包装・保護材として ●軽量物から重量物まで強度のバリエーションが6種類あり
#101	4mm	10mm	1,200mm	42m、100m、200m	
#103	4mm	10mm	1,200mm	42m、200m	
#105	4mm	10mm	1,200mm	42m、200m	
#107	4mm	10mm	1,200mm	42m、200m	
#109	4mm	10mm	1,200mm	42m、200m	
#205	8mm	20mm	1,200mm	84m	
#305	10mm	30mm	1,200mm	84m	●大粒タイプ ●重量物の本格緩衝材として

I 緩衝材



プチプチ

【特長】

- バリエーションに富むプチプチが、あらゆる包装対象物をやさしくまもりませす。
- 透明なので包装したまま内容物を確認することができます。

銘柄	構成	原反幅(mm)	原反巻長(m)	粒径/粒高(mm)	特徴・用途	色
#20	2層	1,200	84/350	φ7/2.5	非常にしなやかなので、お菓子の保護材などに最適です。	白
#36						
#37		2,400	42	φ10/3.5	最も売れ筋の定番商品です。お菓子の保護材から、自動車部品の梱包まで、あらゆる用途にご利用いただけます。	
#38						
#60		100	φ20/8	粒形状が大きく、充填材や嵩上げの用途に最適です。		
#78						
#80	1,200	70	φ32/13	粒形状が大きく、充填材や嵩上げの用途に最適です。		
d42L黒ツヤ	3層		100	φ10/3.5	ブライバシーを護る用途に最適です。	黒

ダイエツプチ® 改良ポイント

粒の厚みを均一化 ムダ肉を削減

キャップの形状を台形化することで厚みの均一化に成功。特にショルダー部の膜厚に貢献しています。さらにB部を薄肉化し、A部の厚みに揃えることで最も理想的なフィルム厚比率を実現しました。また、粒の高さも従来のダイエツプチ®と同様 3.5mm 低くなっているので、省スペース化による輸送コストも削減されます。

ダイエツプチ

【特長】

- 従来品と比べ約14%の軽量化しました。
- ムダ肉を削減することで従来品と同等の粒強度を実現しました。
- 粒形状を工夫することで厚みの均一化を実現しました。
- ダイエツプチは輸送コストの削減と環境に貢献します。

銘柄	構成	原反幅(mm)	原反巻長(m)	粒径/粒高(mm)	特徴・用途	色
d35	2層	1,200	42	φ10/3.5	環境に配慮した新タイプの一般的なプチプチです。軽量包装材から重量物まで幅広い用途でお使い頂けます。新聞紙よりも軽く、しなやかで使いやすい銘柄です。保管スペース、輸送コストの削減にも貢献し、ヒトにも環境にもやさしいプチプチです。緩衝性能を維持したまま、余分な部品をカットしました。	白
d36						
d37						
d38						
d40						
d42						
d37L	3層	2,400	100	φ10/3.5	3層品なのでコシがあり、丈夫です。繰り返し利用にも適していますのでさらにヒトにも環境にもやさしいプチプチです。梱包作業の向上に役立ちます。	白
d37L						
d40L						
d42L						
P-d37L	3層	42	100	φ10/3.5	被包装物を、様々な静電気障害から護るプチプチです。	ピンク
O-d37L					ダイオキシン発生の源と言われている、塩化水素の発生を抑制する環境にやさしいプチプチです。	オレンジ
OP-d37L					ダイオキシン発生の源と言われている、塩化水素の発生を抑制する環境にやさしいプチプチです。静電防止効果もあります。	ピンク・オレンジ

エコハーモニー

【特長】

- 再生原料から生まれたエコマーク認定のプチプチです。
- 燃焼時に塩化水素やダイオキシンなどの有害物質を発生しません。
- 透明タイプと半透明タイプがあるので用途に応じて選べます。
- 静電気防止効果のあるタイプや、丈夫なタイプも新たに誕生!!

※有色(雑色)再生原料を複数ブレンドしているため、色は緑から青の範囲でばらつきができません。

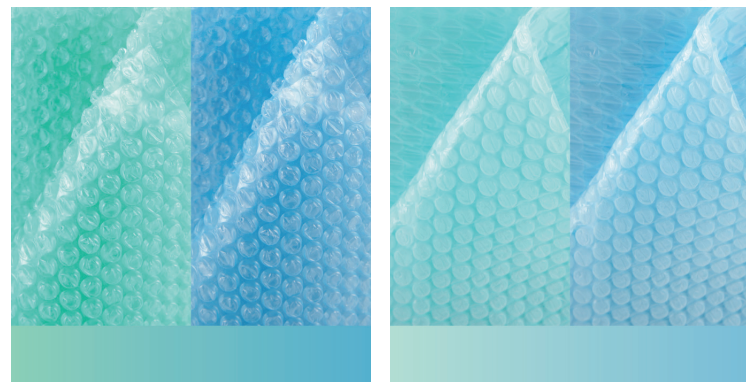

品名	銘柄	構成	原反幅(mm)	原反巻長(m)	粒径/粒(mm)	特徴・用途	色
エコハーモニー light	H35Lクリア	3層	1,200	42	φ10/3.5	小さなものも楽に梱包できる、非常にしなやかなタイプです。	青
エコハーモニー	H37クリア	2層	d36				
	H37Lクリア	3層				2層品、3層品ともに透明タイプと半透明タイプから選べます。	緑
	H37ミルキー	2層					
	H37Lミルキー	3層	1,200				
H37ホワイト	2層	2,400				非帯電性に優れ、静電気障害を防ぎます。色は、清潔感のある白色です。	白
H37Lホワイト	3層			非常に丈夫で、重量物梱包のほか、壁や床の養生に最適です。	青		
エコハーモニー strong	H444Lクリア	3層	1,200				

I 緩衝材



エアピロ/オレンジエアピロ

【特長】

- 強く、伸びのある素材でできたゴミ少量化に貢献する、まくらみないな緩衝材です。
- 商品にびったりフィットし傷をつけにくいので、柔らかいものの包装にも最適です。

	銘柄	構造	重量	粒サイズ(mm)	粒高(mm)	包装単位	色
エアピロ	ASV3	2層	25±2 (g/3列×13行)	60×90	22	約2,350個	白
	AMX2		44±2 (g/2列×14行)	80×125	35	約1,000個	
オレンジエアピロ	O-ASV3		25±2 (g/3列×13行)	60×90	22	約2,350個	オレンジ



ナノエアセルマット

【特徴と効果】

- 焼却時のCO₂排出量を削減し地球温暖化防止に貢献します。
- フィルムの強度UP効果により軽量化を実現しながら安心して商品を梱包して頂けます。
- クリーンで優しいイメージカラー(グリーン色)で一般製品との差別化が容易です。
- ダイオキシンや有毒ガスの発生がなく人体への安全性に優れています。
- ゴミの減容化につながり産廃処理費用の削減、容器リサイクル法に基づく委託料の軽減効果があります。
- 運送効率向上により物流コストの軽減につながります。
- 枯渇資源である石化原料(ポリエチレン)の使用量が減らせるので地球資源の保護につながります。
- 行政による地球温暖化ガス排出規制への対応商品として最適です。
- 企業様の環境対策の取組として消費者へのPR効果に寄与します。

規格	品名	品番	巾(mm)	長さ(m)	気泡径(m/m)	気泡高(m/m)
	ナノエアセルマット	NA-100	1,200	42	10	4

※ご用途に応じてカット・製袋品など加工対応も致します。

NHC2(ナノハイブリッドカプセル2)を添加した環境にやさしい緩衝材です。

◎ナノハイブリッドカプセル2 "NHC2"とは?

環境調和型溶媒として注目されている超臨界流体技術によって作られたナノカプセル(1ナノm=10億分の1m)をプラスチックの分野に応用した新しい添加剤(*1)です。

(*1): (イーペーシック株式会社) 特許出願中

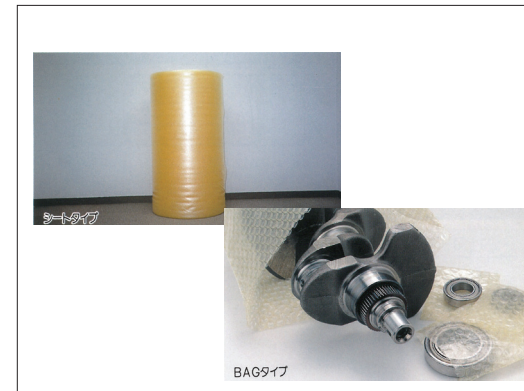

Zerust VCI 気化性防錆エアセル

【特長】

エアセルの特性に防錆機能をプラス!
ゼラストエアセルはポリエチレンで出来た空気泡のフィルムです。一粒々が独立した気泡を敷き詰めた構造を持ち、強く、軽く、使いやすい、大・小型産業機械の物流業務に使用出来ます。

- 高品質と機能性
高品質と機能性は優れた防錆力と高い緩衝効果です。特に優れた防錆力は、大型、精密機械、各種の自動車部品などの海外輸送にも最適です。
- 作業工程の短縮
防錆油、グリースの塗布を必要としないために、包装工程が短縮され、包装コストの低減になり、多くの実績を認められています。恋人を優しく包むように大切な製品を大きな衝撃及び錆からお守り致します。

品名	品番	巾(mm)	長さ(m)	気泡径(m/m)	気泡高(m/m)
ゼラストエアセル	ZEC-200	1,200	100	10	4

※標準品以外のサイズについては、特注品として製造致します。

袋製品は特注品です。

エコバックメール

- 軽** 独立気泡緩衝材、エアセルマット使用により実現。
- 強** エアセルマットの緩衝力が商品を保護し、封筒が破れても中の商品を守ります。
- 優** ポリエチレン100%のエアセルマットと再生紙使用の封筒が綺麗に分別でき再利用も可能なエコ商品です。

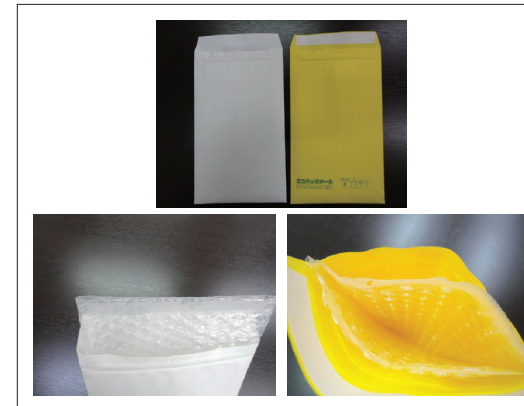

No.	用途	外寸 W×L+F(mm)	内寸 W×L(mm)	入数(枚)
①	A3用	320×460+35	305×450	100
②	B4用	285×390+35	270×380	200
③	A4用	250×340+35	235×330	200
④	B5用	225×280+35	210×270	300
⑤	ビデオテープ用	195×260+30	180×250	400
⑥	ハガキ・挨拶状用	135×225+23	120×215	600
⑦	CD用	170×190+35	155×180	600
⑧	FD・MD用	135×175+23	120×165	800

★色はイエロー(裏に文字入り)、ホワイト(無地)、封緘テープ付

★別注 封筒・エアセル・印刷対応致します。(1000枚以上ケース単位で承ります。)

I 緩衝材



ミナフォーム® 無架橋高発泡ポリエチレンシート

【特長】

- 柔軟性に富み、緩衝性に優れています。
- 独立気泡のため、撥水性、防湿性にも優れています。
- 浮力性に優れています。
- 耐薬品性に優れています。
- 断熱性に優れているため、保温材、保冷材としての使用も有効です。

ミナフォーム®規格

銘柄	厚み(mm)	巾(mm)	巻長(m)	備考	銘柄	厚み(mm)	巾(mm)	巻長(m)	備考
#105	約0.5	1,000	600		#520	約2	1,500	150	
#205		1,200	600		#120E		1,000	150	ピンク帯電防止品
#110	約1	1,000	300		#130	約3	1,000	100	
#210		1,200	300		#230		1,200	100	
#310		1,300	300		#530		1,500	100	
#510		1,500	300		#140	約4	1,000	75	
#110P	約1	1,000	300	ピンク	#240		1,200	75	
#210P		1,200	300	ピンク	#150	約5	1,000	50	
#110B	約1	1,000	300	ブルー	#250		1,200	50	
#210B		1,200	300	ブルー	#160	約6	1,000	50	
#110E	約1	1,000	300	ピンク帯電防止品	#180		約8	1,000	75
#210E		1,200	300	ピンク帯電防止品	#280	1,200		75	積層品
#120	約2	1,000	150		#1100	約10	1,000	50	積層品
#220		1,200	150		#2100		1,200	50	積層品



ミラマット® 無架橋高発泡ポリエチレンシート

【特長】

- 空気バネ的な緩衝特性をもっています。発泡倍率が多用に富んだ独立気泡の集合体です。
- 優れた作業性が得られます。適度の滑り性と伸び、なじみがあります。
- 断熱性や防湿、防水性に優れています。
- 省資源・リサイクル適正に優れています。

品番	厚さ(mm)	シート巾(mm)	巻長(m)
#010	約0.5	1,000	400
#012	約0.5	1,200	400
#110	約1	1,000	300
#112	約1	1,200	400
#114	約1	1,400	400
#210	約2	1,000	150
#212	約2	1,200	150
#214	約2	1,400	150
#310	約3	1,000	100
#410	約4	1,000	75
#510	約5	1,000	50
#1010	約10 (5+5)	1,000	50
#010PTN	約0.5	1,000	400
ピンク帯電防止(界面活性剤タイプ)			
#110PTN	約1	1,000	300
ピンク帯電防止(界面活性剤タイプ)			
#110L (0.03)	約1	1,000	300
M.M#110に30μMLD-PEフィルム貼合			
MSP#110	約1	1,000	300
M.M#110日石割布を貼合			

高発泡ポリエチレンシートの用途

用途	適用材料
緩衝材として	家電製品、精密機器、ガラス製品、食品、医薬品、化粧品、楽器、玩具、その他。
その他	レジスター、レジスターの中袋、自動販売機の中袋、アイスクリームの中袋、菓子類の中袋、その他。
建築土木用として	一般住宅の断熱、防水、防湿材として、屋根下、天井上、柱、基礎、壁などに貼付、トンネルの掘削防止に貼付、その他。
包装用として	レジスター、レジスターシート、その他。

I 緩衝材

バッキン

●紙バッキン

1ロット 6ヶ/ケース(色アソート不可)
最小出荷数量 1ケース(1mmのみ色・英字バッキンとのアソート可)

1kg/袋入



- 2mmカット商品をご希望の場合は、ご注文の際に「2mm」の明記をお忘れなよう願致します。
- 2mmカット商品の最小出荷数量は1ケース(アソート不可)です。1mmと2mmのアソートも不可です。
- ※小袋入り規格商品もございます。

●セロハンバッキン

1ロット 4ヶ/本(色アソート不可)
最少出荷数量 1本(色アソート不可)

3.5kg/袋入



※日焼けによる変色防止・通気性を考慮し、クラフト包装をしています。箱入れせず、縛った状態が荷姿となります。

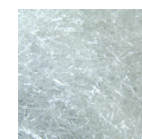

セロバッキン

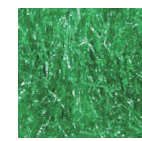

色バッキン
グリーン

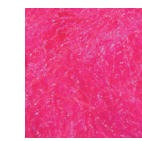

色バッキン
ピンク

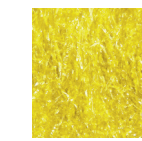

色バッキン
イエロー

色上質紙を1mmにカットした緩衝材。カラーも豊富に揃い、商品保護・装飾性に優れており、詰め合わせ等でよく使用されています。

(★印カラーは2mmカット商品もご用意しております)

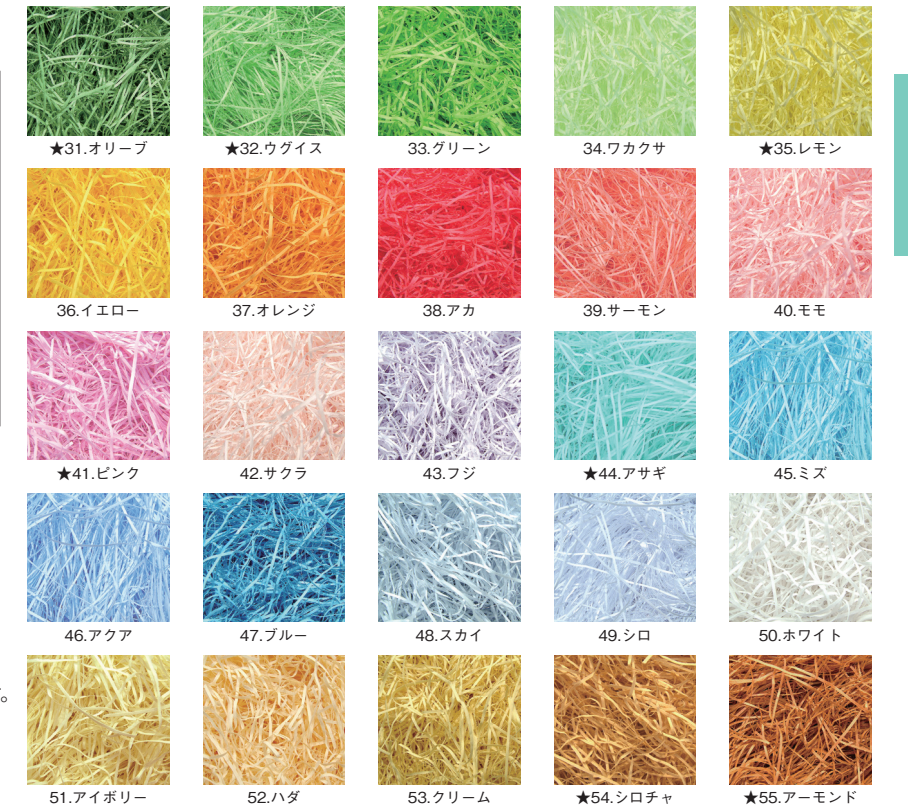

★31.オリーブ ★32.ウグイス 33.グリーン 34.ワカサ ★35.レモン
36.イエロー 37.オレンジ 38.アカ 39.サーモン 40.モモ
★41.ピンク 42.サクラ 43.フジ ★44.アサギ 45.ミズ
46.アクア 47.ブルー 48.スカイ 49.シロ 50.ホワイト
51.アイボリー 52.ハダ 53.クリーム ★54.シロチャ ★55.アーモンド

緩衝性に優れ、主にフルーツの盛り合わせ等に使用されています。

三陽工業 サンヨーバック

優れた緩衝性があり、あらゆる梱包物に対応しています。またリサイクル材を使用していますので、環境問題を考える企業としてのイメージアップが図れます。

品番	品名	カラー	袋サイズ(mm)	小袋重量(g)	梱包サイズ(mm)	入数	1ロット
-	サンヨーバック 小	-	215×290	80	450×650×850	50個×2	100



〈使用例〉
梱包物などの緩衝材

袋・フィルム

I 紙袋 I



1114 T-1 カラー (赤)
巾180×フ100×高210mm



1218 T-2 カラー (茶)
巾200×フ120×高250mm



1971 T-Z 室町
巾220×フ120×高250mm



1590 T-X 白無地
巾260×フ110×高330mm



1664 T-6 カラー (緑)
巾320×フ110×高330mm



1874 T-8 カラー (紺)
巾320×フ110×高430mm



1099 T-9W 和楽
巾320×フ200×高280mm



1198 T-11W 白無地
巾340×フ220×高320mm



1495 T-12 福袋 (文字)
巾380×フ145×高500mm



1533 T-Y 茶無地
巾415×フ110×高320mm



1635 T-ミニ エモン
巾260×フ150×高260mm



1006 T-2 レーヨン (茶)
巾200×フ120×高250mm



1632 T-パールフルーツ
巾340×フ180×高304mm



1408 グレートバッグ NO.8
巾350×フ330×高350mm



1414 グレートバッグ NO.14
巾500×フ300×高300mm



1470 テミニン オレンジ
巾180×フ100×高150mm



1545 スリムバッグ Dグリーン
巾130×フ90×高360mm



1556 T-ツインカラークラフトネイビー
巾220×フ100×高380mm



5928 キュートバッグ ゴールド
巾120×フ70×高115mm



1502 リトルバッグ 銀
巾165×フ90×高160mm



1046 ミニバッグ ワイン
巾190×フ110×高250mm



1157 ナイスバッグ ブルー
巾225×フ80×高320mm



1171 ファインバッグ 黒
巾330×フ100×高290mm



1104 エクセルバッグ ネイビー
巾330×フ100×高450mm



1051 T-2カラークラフトブラウン
巾200×フ120×高250mm



1069 マットバッグ M ブラック
巾320×フ110×高290mm



1074 マットバッグ L ホワイト
巾320×フ110×高430mm

I ポリエチレン I

OK袋

●強度、透明に優れ、いろいろな用途に使用できる低密度ポリエチレン袋の規格袋です。

L-LDPE

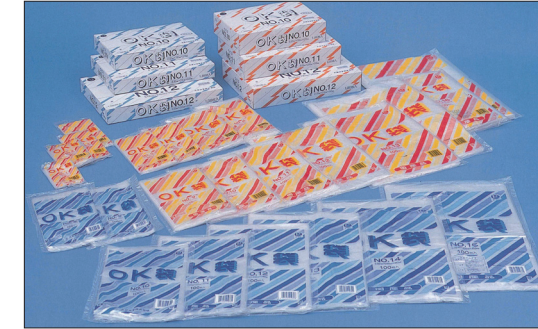

厚み(0.02mm) (紐なし) (紐通し)

No.	サイズ (mm)	包装 (枚/袋)	ケース入数	JAN	49-05206
No.8	130×250	100枚	150袋	41030-0	41062-1
No.9	150×250	100枚	150袋	41031-7	41063-8
No.10	180×270	100枚	120袋	41032-4	41064-5
No.11	200×300	100枚	100袋	41033-1	41065-2
No.12	230×340	100枚	70袋	41034-8	41066-9
No.13	260×380	100枚	60袋	41035-5	41067-6
No.14	280×410	100枚	50袋	41036-2	41068-3
No.15	300×450	100枚	40袋	41037-9	41069-0

●10袋化粧箱入り

厚み(0.03mm) (紐なし) (紐通し)

No.	サイズ (mm)	包装 (枚/袋)	ケース入数	JAN	49-05206
No.1	70×100	100枚	200袋	41084-3	-
No.2	80×120	100枚	200袋	41085-0	-
No.3	80×150	100枚	200袋	41086-7	-
No.4	90×170	100枚	200袋	41087-4	-
No.5	100×190	100枚	150袋	41044-7	-
No.6	100×210	100枚	150袋	41045-4	-
No.7	120×230	100枚	150袋	41043-0	41047-8
No.8	130×250	100枚	120袋	41022-5	41048-5
No.9	150×250	100枚	100袋	41023-2	41049-2
No.10	180×270	100枚	80袋	41024-9	41050-8
No.11	200×300	100枚	60袋	41025-6	41051-5
No.12	230×340	100枚	50袋	41026-3	41052-2
No.13	260×380	100枚	40袋	41027-0	41053-9
No.14	280×410	100枚	30袋	41028-7	41054-6
No.15	300×450	100枚	30袋	41029-4	41055-3
No.16	340×480	100枚	20袋	41038-6	41056-0
No.17	360×500	100枚	20袋	41039-3	41057-7
No.18	280×530	100枚	20袋	41040-9	41058-4
No.19	400×550	100枚	10袋	41041-6	41059-1
No.20	460×600	100枚	10袋	41042-3	41060-7

●化粧箱入数: No.1~No.4 20袋/ No.5~No.15 10袋/箱

No.16~No.20 5袋/箱

●No.16~No.19gは外装に平入れ後2つ折り化粧箱入り。

タイミーパック



材質/低密度ポリエチレン

品名	カラー	サイズ (mm) 巾×長さ×厚さ	枚数	ケース入数
タイミーパック (小巻)	透明	200×300×0.02	200	20
	透明	230×340×0.02	170	20
	透明	250×350×0.02	160	20
	透明	260×380×0.02	150	20
	透明	230×450×0.02	150	20

材質/低密度ポリエチレン

品名	カラー	サイズ (mm) 巾×長さ×厚さ	枚数	ケース入数
タイミーパック (低密度)	透明	150×250×0.02	1,400	6
	透明	200×250×0.02	1,400	6
	透明	200×300×0.02	1,200	6
	透明	200×300×0.03	830	6
	透明	230×340×0.02	1,000	6
	透明	230×450×0.02	750	6
	透明	250×350×0.02	550	6
	透明	250×350×0.025	450	6
	透明	250×350×0.03	350	6
	透明	260×380×0.03	320	6

材質/高密度ポリエチレン

品名	カラー	サイズ (mm) 巾×長さ×厚さ	枚数	ケース入数
タイミーパック (小巻)	透明	200×300×0.006	550	20
	透明	230×340×0.006	470	20
	透明	250×350×0.006	440	20
	透明	260×380×0.006	380	20

ポリエチレン

新素材強力ポリ袋シリーズ…3つの手法で薄くても強度はアップ!

その①…メタロセン配合で強度が大幅アップ!
 その②…複合2層!フィルム貼りあわせで強度が大幅アップ!
 その③…ブレンド! HDPEとLDPEをブレンドすることで強度が大幅アップ!

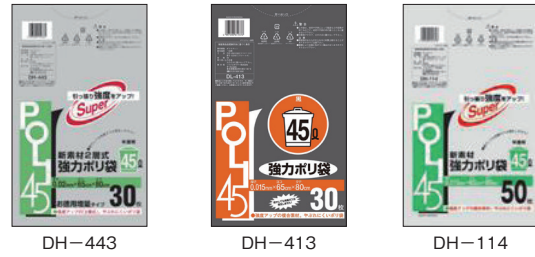

品番	商品名	規格サイズ (mm)	色	枚数	入数
① DH-413	新素材強力ポリ45L黒30P	0.02×650×800	黒	30	30
① DH-423	新素材強力ポリ45Lブルー 30P	0.02×650×800	ブルー	30	30
② DH-443	新素材強力ポリ45L半透明30P	0.02×650×800	半透明	30	30
③ DL-413	新素材強力ポリ45L黒30P	0.015×650×800	黒	30	30
③ DL-423	新素材強力ポリ45Lブルー 30P	0.015×650×800	ブルー	30	30
① DL-433	新素材強力ポリ45L透明30P	0.017×650×800	透明	30	30
③ DL-443	新素材強力ポリ45L半透明30P	0.015×650×800	半透明	30	30
① DH-114	新素材強力ポリ45L半透明50P	0.015×650×800	半透明	50	15



品番	商品名	規格サイズ (mm)	色	枚数	入数
③ EL-71	新素材強力ポリ70L黒	0.025×800×900	黒	10	30
③ EL-72	新素材強力ポリ70Lブルー	0.025×800×900	ブルー	10	50
① EL-73	新素材強力ポリ70L透明	0.025×800×900	透明	10	50
③ EL-74	新素材強力ポリ70L半透明	0.025×800×900	半透明	10	50
① EH-73	新素材強力ポリ70L透明	0.03×800×900	透明	10	30
② EH-74	新素材2層式ポリ70L半透明	0.03×800×900	半透明	10	30

品番	商品名	規格サイズ (mm)	色	枚数	入数
③ FL-91	新素材強力ポリ90L黒	0.03×900×1000	黒	10	30
③ FL-92	新素材強力ポリ90Lブルー	0.03×900×1000	ブルー	10	30
① FL-93	新素材強力ポリ90L透明	0.03×900×1000	透明	10	30
③ FL-94	新素材強力ポリ90L半透明	0.03×900×1000	半透明	10	30
② FH-94	新素材2層式ポリ90L半透明	0.035×900×1000	半透明	10	20

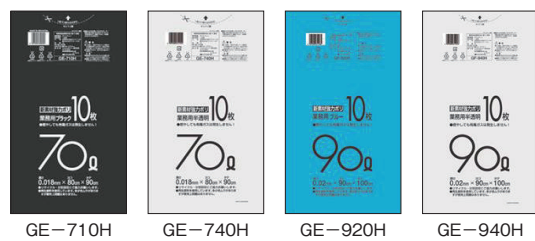

品番	商品名	規格サイズ (mm)	色	枚数	入数
① GE-710H	新素材強力ポリ 70L	0.018×800×900	黒	10	50
① GE-720H	新素材強力ポリ 70L	0.018×800×900	青	10	50
① GE-740H	新素材強力ポリ 70L	0.018×800×900	半透明	10	50
① GE-750H	新素材強力ポリ 70L	0.018×800×900	黄	10	50
① GE-910H	新素材強力ポリ 90L	0.02×900×1000	黒	10	30
① GE-920H	新素材強力ポリ 90L	0.02×900×1000	青	10	30
③ GE-940H	新素材強力ポリ 90L	0.02×900×1000	半透明	10	30
③ GF-941	新素材強力ポリ 90L	0.025×900×1000	半透明	10	30

室内用中型ポリ袋シリーズ



品番	商品名	規格サイズ (mm)	色	枚数	入数
C-166	くずかごロング用	0.023×450×600	半透明	20	30
C-21	ポリ20L 黒	0.025×500×600	黒	20	30
C-22	ポリ20L 青	0.025×500×600	青	20	30
C-23	ポリ20L 透明	0.025×500×600	透明	20	30
C-24	ポリ20L 半透明	0.025×500×600	半透明	20	30
C-24H	ポリ20L 半透明 50枚	0.013×500×600	半透明	50	30
CL-32	ポリ30L 青半透明	0.03×500×700	青半透明	10	60
C-33	ポリ30L 透明	0.025×500×700	透明	10	60
C-34	ポリ30L 半透明	0.025×500×700	半透明	10	60
C-332	ポリ30L 透明20枚	0.025×500×700	透明	20	30
C-342	ポリ30L 半透明20枚	0.025×500×700	半透明	20	30
C-34H	ポリ30L 半透明50枚	0.013×500×700	半透明	50	30

ポリエチレン



メタロセン配合ポリ袋シリーズ [TM]

メタロセンとは…
 メタロセンポリエチレンはL-LDPEの1種です。エチレンからポリエチレンに重合する際に、低密度とは異なりメタロセン触媒を用いて製造されます。これによりエチレン分子同士の結合が強くなり、引張強度が増します。
 20%程度原料に混合することにより混合しないフィルムに比べ引張強度・引き裂き強度が増加します。

品番	色	厚み	横	縦	入数
TM21.22.23.24	青・黒・透明・半透明	0.025	500	600	10枚×60冊
TM41.42.43.44	青・黒・透明・半透明	0.025	650	800	10枚×60冊
TM71.72.73.74	青・黒・透明・半透明	0.035	800	900	10枚×40冊
TM91.92.93.94	青・黒・透明・半透明	0.040	900	1000	10枚×30冊

*上記以外にも品揃えがございますのでお問い合わせ下さい。



MA xシリーズ [S]

シャカシャカした手触りの高密度ポリエチレンとなります。厚みを抑えた経済性重視のコスト対応型手提げタイプ・薄手タイプなど多種多様な品揃えとなっております。

品番	色	厚み	横	縦	入数
S-21.22.23	青・黒・半透明	0.015	520	600	10枚×60冊
S-51.52.53	青・黒・半透明	0.015	650	800	10枚×100冊
S-79	半透明	0.020	800	900	10枚×50冊
S-71.72.73	青・黒・半透明	0.025	800	900	10枚×40冊
S-98	半透明	0.020	900	1000	10枚×30冊
S-91.92.93	青・黒・半透明	0.025	900	1000	10枚×30冊
S-120	半透明	0.030	1000	1200	10枚×20冊
S-150	半透明	0.030	1200	1500	10枚×20冊

*上記以外にも品揃えがございますのでお問い合わせ下さい。



大型ポリ袋・重量物対応ポリ袋シリーズ

120L・150Lタイプでは厚みのラインナップが豊富ですので用途に応じてお選び頂けます。
 80μの重量物対応ポリ袋は2重シールとなっております。

品番	色	厚み	横	縦	入数
DK91.93.94	青・透明・半透明	0.040	1000	1200	10枚×20冊
DKM93.94	透明・半透明	0.030	1000	1200	10枚×30冊
DK88	透明	0.050	1000	1200	10枚×20冊
DK96.98.99	青・透明・半透明	0.050	1300	1200	10枚×10冊
DKM98.99	透明・半透明	0.035	1300	1200	10枚×20冊
PL48	透明	0.080	650	800	10枚×20冊
DK88	透明	0.080	800	1000	10枚×10冊

*上記以外にも品揃えがございますのでお問い合わせ下さい。



ばんじゅう用ポリ袋

ばんじゅうにぴったりの3サイズ、衛生管理と作業効率のアップに是非ご使用ください。

品番	色	厚み	横	縦	入数
BJ095 (95号)	半透明	0.012	570/950	650	100枚×6冊
BJ105 (105号)	半透明	0.012	650/1050	650	100枚×6冊
BJ110 (110号)	半透明	0.012	680/1100	650	100枚×6冊

*補ジャバックス製品その他多数品揃えがございますのでお問い合わせ下さい。

Iチャック付袋I

ユニパック

※オール国内生産です。

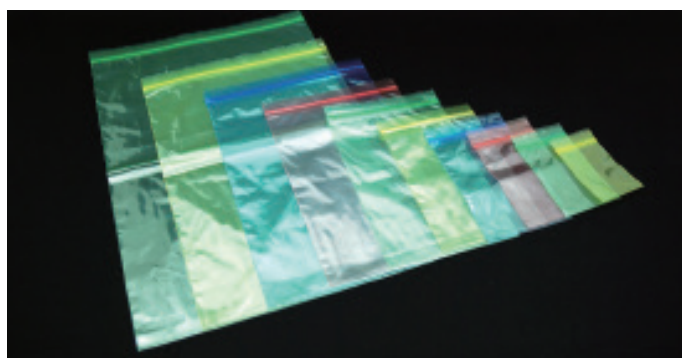

(ユニパック) 0.04

品番	チャック下*袋巾*厚	1ケース入数
S-4	55・40・0.04	18,000
A-4	70・50・0.04	21,000
B-4	85・60・0.04	15,000
C-4	100・70・0.04	13,000
D-4	120・85・0.04	10,000
E-4	140・100・0.04	8,000
F-4	170・120・0.04	6,000
G-4	200・140・0.04	5,000
H-4	240・170・0.04	3,500
I-4	280・200・0.04	2,500
J-4	340・240・0.04	1,500
K-4	400・280・0.04	1,500
L-4	480・340・0.04	800
SL-4	560・400・0.04	600

(ユニパック) 0.08

品番	チャック下*袋巾*厚	1ケース入数
A-8	70・50・0.08	13,000
B-8	85・60・0.08	9,000
C-8	100・70・0.08	7,000
D-8	120・85・0.08	6,000
E-8	140・100・0.08	4,000
F-8	170・120・0.08	3,000
G-8	200・140・0.08	2,500
H-8	240・170・0.08	1,700
I-8	280・200・0.08	1,200
J-8	340・240・0.08	800
K-8	400・280・0.08	700
L-8	480・340・0.08	400

(ユニパック) カラー半透明 0.04

4色(赤、青、黄、緑)

品番	チャック下*袋巾*厚	1ケース入数
A-4	70・50・0.04	21,000
B-4	85・60・0.04	15,000
C-4	100・70・0.04	13,000
D-4	120・85・0.04	10,000
E-4	140・100・0.04	8,000
F-4	170・120・0.04	6,000
G-4	200・140・0.04	5,000
H-4	240・170・0.04	3,500
I-4	280・200・0.04	2,500
J-4	340・240・0.04	1,500

ミニグリップ

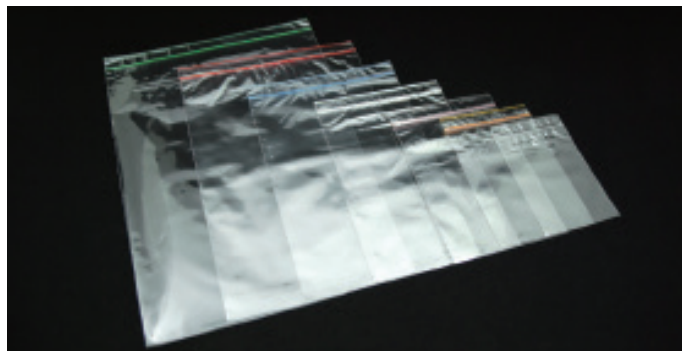

(ミニグリップ) 0.04

品番	チャック下*袋巾*厚	1ケース入数
MG-C	100・70・0.04	(透明) 9,000
MG-D	120・85・0.04	(橙) 8,000
MG-E	140・100・0.04	(ピンク) 6,000
MG-F	170・120・0.04	(白) 4,500
MG-G	200・140・0.04	(青) 3,500
MG-H	240・170・0.04	(赤) 2,500
MG-I	280・200・0.04	(緑) 2,000
MG-J	340・240・0.04	(黄) 1,500
MG-K	400・280・0.04	(透明) 1,000
MG-L	480・340・0.04	(透明) 800

(ミニグリップ) 0.06

品番	チャック下*袋巾*厚	1ケース入数
MG-6A	70・50・0.06	14,000
MG-6B	85・60・0.06	10,000
MG-6C	100・70・0.06	8,000
MG-6D	120・85・0.06	6,000
MG-6E	140・100・0.06	5,000
MG-6F	170・120・0.06	3,500
MG-6G	200・140・0.06	2,500
MG-6H	240・170・0.06	2,000
MG-6I	280・200・0.06	1,500
MG-6J	340・240・0.06	1,000
MG-6K	400・280・0.06	700
MG-6L	480・340・0.06	500

Iチャック付袋I

ラミジップ ラミグリップ



(スタンドタイプ)

品名	チャック下*袋巾+チャック上 (ガセット巾)	基材構成	概算容量 (CC)	1ケース入数
*ラミジップ (ナイロンポリ)				
LZ-8	100*80+32 (G:25)	NY#15/LLPE80		2,400
LZ-9	115*90+32 (G:28)	NY#15/LLPE80	100	2,000
LZ-10	160*100+32 (G:30)	NY#15/LLPE100	250	1,500
LZ-12	180*120+32 (G:35)	NY#15/LLPE100	450	1,200
LZ-13	190*130+32 (G:37)	NY#15/LLPE100		1,000
LZ-14	200*140+32 (G:41)	NY#15/LLPE100	650	1,000
LZ-15	210*150+32 (G:45)	NY#15/LLPE100		800
LZ-16	230*160+32 (G:47)	NY#15/LLPE100	1000	800
LZ-18	260*180+32 (G:53)	NY#15/LLPE120	1500	700
LZ-20	280*200+32 (G:58)	NY#15/LLPE120	2000	600
LZ-22	300*220+32 (G:64)	NY#15/LLPE150	2500	500
LZ-24	340*240+32 (G:70)	NY#15/LLPE150		400
*ラミジップ (ペットアルミポリ)				
AL-8	100*80+32 (G:25)	PET#12/PE15/AL7/PE80		2,400
AL-9	115*90+32 (G:28)	PET#12/PE15/AL7/PE80	100	2,000
AL-10	160*100+32 (G:30)	PET#12/PE15/AL7/PE80	250	1,500
AL-12	180*120+32 (G:35)	PET#12/PE15/AL7/PE80	450	1,200
AL-13	190*130+32 (G:37)	PET#12/PE15/AL7/PE80	650	1,000
AL-14	200*140+32 (G:41)	PET#12/PE15/AL7/PE80	650	1,000
AL-15	210*150+32 (G:45)	PET#12/PE15/AL7/PE80		800
AL-16	230*160+32 (G:47)	PET#12/PE15/AL7/PE80	1000	800
AL-18	260*180+32 (G:53)	PET#12/PE15/AL7/PE100	1500	700
AL-20	280*200+32 (G:58)	PET#12/PE15/AL7/PE100	2000	600
AL-22	300*220+32 (G:64)	PET#12/PE15/AL7/PE120	2500	500
AL-24	340*240+32 (G:70)	PET#12/PE15/AL7/PE120		500
*ラミグリップ(OPP/CPP)				
OP-9	115*90+32 (G:28)	OPP #30 / CPP #50	100	3,000
OP-10	160*100+32 (G:30)		250	2,200
OP-12	180*120+32 (G:35)		450	2,000
OP-14	200*140+32 (G:41)		650	1,500
OP-16	230*160+32 (G:47)		1000	1,200

(底開きタイプ)

品名	チャック下*袋巾+チャック上	基材構成	1ケース入数
*ラミジップ (ナイロンポリ)冷凍タイプ			
LZ-D	120*85+20	NY#15/LLPE60	3,500
LZ-E	140*100+20		3,200
LZ-F	170*120+20		2,500
LZ-G	200*140+20		1,700
LZ-H	240*170+20		1,300
LZ-I	280*200+20		800
LZ-J	340*240+20		700
LZ-K	400*280+20		700
*ラミジップ (ペットアルミポリ)			
AL-D	120*85+20	PET#12/PE15/AL7/PE55	3,500
AL-E	140*100+20		3,200
AL-F	170*120+20		2,500
AL-G	200*140+20		1,700
AL-H	240*170+20		1,300
AL-I	280*200+20		800
AL-J	340*240+20		700
AL-K	400*280+20		700
*ラミグリップ(OPP/CPP)			
OP-E	140*100+20	OPP#25/CPP#30	3,500
OP-F	170*120+20		2,500
OP-G	200*140+20		2,000
OP-H	240*170+20		1,500
OP-I	280*200+20		1,100
OP-J	340*240+20		800
*ラミグリップ(KOP/CPP) ガスバリアー・静電防止タイプ			
KP-E	140*100+20	KOP#20/PE15/CPP#40	3,500
KP-F	170*120+20		2,500
KP-G	200*140+20		2,000
KP-H	240*170+20		1,500
KP-I	280*200+20		1,100
KP-J	340*240+20		800
*ラミグリップ(MOS/CPP) ガスバリアー・高防湿度タイプ			
VP-E	140*100+20	透明蒸着PET12/20/CPP#40	3,500
VP-F	170*120+20		2,500
VP-G	200*140+20		2,000
VP-H	240*170+20		1,500
VP-I	280*200+20		1,100
VP-J	340*240+20		800

チャック付ポリ袋 サンジップ



段ボールサイズ (各品番とも共通)

幅×奥行×高さ (mm)
460 × 310 × 190

【特長】

- ワンタッチで密封でき、しかも開閉自由なチャック付ポリ袋。軽包装の決定版です。

【用途】

- 各種小物製品
- 繊維製品
- 食品
- 衛生用品
- 事務用品
- 薬袋
- 精密機械部品(帯電防止加工サンジップ)

品番	適応サイズ (判)	チャック下×幅×厚さ (mm)	入数			個装 (1袋)		JANコード
			1ケース (枚)	1袋 (枚)	1ケース (袋)	横×縦×高さ (mm)	重量 (g)	
A-4	B9	70×50×0.04	21000	300	70	110×170×21	147	4904822 194014
B-4	A8	85×60×0.04	15000	300	50	130×200×20	197	4904822 194021
C-4	B8	100×70×0.04	13000	200	65	110×160×24	168	4904822 194038
D-4	A7	120×85×0.04	10000	200	50	120×190×24	234	4904822 194045
E-4	B7	140×100×0.04	8000	200	40	120×220×23	304	4904822 194052
F-4	A6	170×120×0.04	6000	100	60	100×140×34	210	4904822 194069
G-4	B6	200×140×0.04	5000	100	50	110×150×30	275	4904822 194076
H-4	A5	240×170×0.04	3500	100	35	140×190×32	384	4904822 194083
I-4	B5	280×200×0.04	2500	100	25	150×220×34	512	4904822 194090
J-4	A4	340×240×0.04	1500	100	15	170×260×32	720	4904822 194106
K-4	B4	400×280×0.04	1500	100	8	180×320×34	964	4904822 194113
L-4	A3	480×340×0.04	800	100	6	200×360×38	1372	4904822 194120
SL-4	B3	560×400×0.04	600	100	6	290×410×50	1855	4904822 194137
A-8	B9	70×50×0.08	13000	200	65	110×110×38	160	4904822 198012
B-8	A8	85×60×0.08	9000	200	45	120×130×37	218	4904822 198029
C-8	B8	100×70×0.08	7000	20	35	120×150×49	284	4904822 198036
D-8	A7	120×85×0.08	6000	200	30	130×180×45	403	4904822 198043
E-8	B7	140×100×0.08	4000	200	20	150×210×43	533	4904822 198050
F-8	A6	170×120×0.08	3000	100	30	130×130×49	373	4904822 198067
G-8	B6	200×140×0.08	2500	100	25	150×150×55	497	4904822 198074
H-8	A5	240×170×0.08	1700	100	17	150×180×60	705	4904822 198081
I-8	B5	280×200×0.08	1200	100	12	180×210×56	947	4904822 198098
J-8	A4	340×240×0.08	800	100	8	190×250×61	1349	4904822 198104
K-8	B4	400×280×0.08	800	100	8	200×290×56	1822	4904822 198111
L-8	A3	480×340×0.08	400	100	4	200×350×76	2682	4904822 198128

Iチャック付袋I



サンジップハンディー (チャック付手提げ袋)

● イベント等のパンフレット入れに最適です。

品番	チャック下×幅×厚さ (mm)	入数			個装 (1袋)		JANコード
		1ケース(枚)	1袋(枚)	1ケース(袋)	横×縦×高さ (mm)	重量 (g)	
H-6	240×170×0.06	1200	100	12	160×190×75	804	4904822 199514
I-6	280×200×0.06	1000	100	10	150×220×85	1062	4904822 199521
J-6	340×240×0.06	800	100	8	180×260×65	1360	4904822 199538
K-6	400×280×0.06	600	100	6	190×300×90	1945	4904822 199545
L-6	480×340×0.06	400	100	4	300×370×60	2680	4904822 199555

サンジップ (窓付き袋)

● メモ書きに便利な、ボールペンで書き込めるタイプです。

品番	チャック下×幅×厚さ (mm)	入数			品番	チャック下×幅×厚さ (mm)	入数		
		1ケース(枚)	1袋(枚)	1ケース(袋)			1ケース(枚)	1袋(枚)	1ケース(袋)
マDA-4	70×50×0.04	21000	300	70	マDA-8	70×50×0.08	13000	200	65
マDB-4	85×60×0.04	15000	300	50	マDB-8	85×60×0.08	9000	200	45
マDC-4	100×70×0.04	13000	200	65	マDC-8	100×70×0.08	7000	200	35
マDD-4	120×85×0.04	10000	200	50	マDD-8	120×85×0.08	6000	200	30
マDE-4	140×100×0.04	8000	100	40	マDE-8	140×100×0.08	4000	200	20
マDF-4	170×120×0.04	6000	100	60	マDF-8	170×120×0.08	3000	100	30
マDG-4	200×140×0.04	5000	100	50	マDG-8	200×140×0.08	2500	100	25
マDH-4	240×170×0.04	3500	100	35	マDH-8	240×170×0.08	1700	100	17
マDI-4	280×200×0.04	2500	100	25	マDI-8	280×200×0.08	1200	100	12
マDJ-4	340×240×0.04	1500	100	15	マDJ-8	340×240×0.08	800	100	8

サンジップ別注品

- ①サイズ選定 厚み0.04mm～0.10mm、巾50mm～650mm、チャック下70mm～600mm (チャック下とカット巾が極端に違うものについては製造出来ない可能性があります)
 - ②印刷・色数 グラビア印刷 ※写真印刷は不可 表・裏合わせて3色印刷
 - ③印刷位置 一般袋：トップ部から5mm、チャック部上下から5mm、両サイドシール部から5mm (エンドレス印刷は除く)、底部から 5mm
 - ④ロット 最低ロット:無地品3,000m(原反)、印刷品4,000m(原反)、着色品6,000m(原反) → 例) 袋巾200mm無地袋の最低ロットは → 3,000m÷0.2m=15,000枚 ※上記ロットを下回ると割増し計算により割高となります ※チャック下100mm以下は上記ロットの倍の計算となります
 - ⑤加工 穴あけ：パンチ穴の種類 → 3φ 5φ 6φ 7φ 8φ ※パンチ穴の中心位置は、チャック部・チャック下及びシール部から8mm以上の距離が必要となります。 ※パンチ穴の位置ずれ許容範囲は上下左右パンチ穴径の1/2以内。 ※チャック上にパンチ穴を入れる場合は、チャック上20mm以上必要。 ミシン目及び底開き加工 → ミシン目を入れる場合は、厚み0.05以上0.10以下となります。 ※ミシン目の位置は下記の通りとなります。 チャック上寸法15mm → ミシン目位置(チャック部より) 10～11mm チャック上寸法20mm → ミシン目位置(チャック部より) 15～16mm チャック上寸法25mm → ミシン目位置(チャック部より) 20～21mm ※底開きの場合は、底スリットを安定させるため、チャック下長さは原反寸法で+10mm以上必要となります。
- 底ガゼット
※折込み寸法は最低20mm～最大70mmまで
※袋の厚みは0.04mm～0.10mmまで
注)袋の厚み0.04mm以上0.08mm未満の場合、折込み寸法は最低20mm～最大70mmまで可能。
袋の厚み0.08mm以上の場合折込み寸法は最低30mm～最大70mmとなります。
原反が厚くなると折込みが戻ってしまいます。

Iその他ポリエチレンI

パレットカバー

パレット積みのダンボールケース、大型機械、電化製品等、多種多様な生産物をカバーします。



全自動Y型シール
・焼き切りシール
・全自動角底製袋機で量産品対応

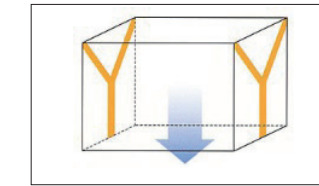

T型シール
・上部サイド焼き切りシール
・立ち上がり部分はシール下あり

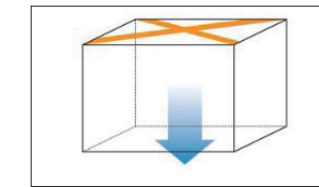

X線シール(ガゼット袋・耳なし・耳あり)
・全自動製袋機で量産品対応

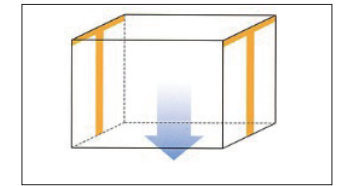

天貼りシール
・超大型、大型サイズの場合

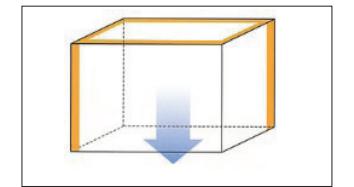

パレットカバー PE 角底タイプ

商品名	サイズ	厚み0.03 入数(枚)	厚み0.05 入数(枚)
KB-1	1120×1100×1300	50	50
KB-2	1150×900×1300	50	50
KB-3	1250×1100×1300	50	30
KB-4	1350×1100×1300	50	30
KB-5	1350×1350×1300	50	30
※KB-6	1400×1100×1300	50	30
KB-7	1500×1200×1300	50	30
KB-8	1100×800×1300	100	50
※KB-9	1200×1900×1300	50	30
KB-10	1250×1100×900	100	50
KB-11	1400×1000×900	100	50
KB-12	1100×850×900	100	50
KB-13	1100×1800×1300	50	30
※KB-14	1100×2000×1300	50	50
※KB-15	1100×2500×1300	50	30
KA-9	1200×1200×1000	100	50
KA-10	1200×1200×1500	50	30
KA-11	1300×1300×1000	50	50
KA-13	1250×1250×1600	50	30
KA-14	1350×1350×1550	50	30
KA-15	1200×1500×1500	50	30
KA-16	1200×2000×1500	50	30
KA-17	1200×2500×1500	50	30

◎シール形状は、天貼り、T型、Y型、X型のいずれかとなります。
※印は、現在庫が無くなり次第、廃盤となります。但し、別注品として小ロット対応も検討しておりますので、お気軽にご相談下さい。

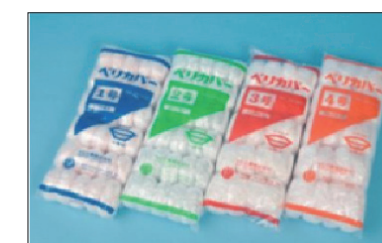

ベリカバー

業務用カバー
● ゴム紐のついたポリエチレンカバーです。

ベリカバー

品番	サイズ	1袋入数	用途
ミニ	径100mm	250枚	小鉢
1号	径160mm	300枚	茶碗
2号	径190mm	300枚	丼、皿
3号	径220mm	200枚	丼、皿
3号	径220mm	200枚	丼、皿 (ニュータイプ)
4号	径250mm	200枚	丼、皿
5号	径280mm	100枚	鉢盛、寿桶
6号	径300mm	100枚	鉢盛、寿桶
7号	径400mm	100枚	鉢盛、寿桶
10号	径500mm	100枚	鉢盛、寿桶

※材質 ニュータイプ：HDPE 半透明 0.01+ゴム紐
ニュータイプ以外：透明ポリエチレン+ゴム紐



薄膜カバー PE 角底タイプ

商品名	サイズ	入数(枚)
KA-12	0.025×1160×1360×740	100
KS-1	0.02×1160×1160×900	100

※KS-1は、薄いながらも高強度品です! 別注も承ります。

カバー用ガゼット袋タイプ

商品名	サイズ	入数(枚)
GM-1 (LLDPE)	0.02×1100/2200×1050 (1100×1100×500)	100
GB-1 (LLDPE)	0.02×1350/2600×1125 (1350×1250×500)	100
GS-1 (HDPE)	0.012×1300/2600×1950 (1300×1300×1300)	100

※GS-1は、薄いながらも高強度品です! 別注も承ります。

パレストレッチ天掛用 PE 角底タイプ

商品名	サイズ	入数(枚)
SK-1	0.03×1100×900×500	100
SK-2	0.03×1150×1150×500	100
SK-3	0.03×1200×1200×500	100
SK-4	0.03×1300×1100×500	100
SK-5	0.03×1300×1300×500	100
SK-6	0.03×1500×1200×500	100

内袋用ガゼット袋×線シールタイプ

商品名	サイズ	入数(枚)
1斗缶用	0.05×250/500×700	400

コンテナカバー

用途	サイズ (mm)	ロット
菓子用	360×570	1000枚 (小:ケース 100枚入)
パン用	430×650	1000枚 (大:ケース 100枚入)

※小はビールケース・大はコンテナケースに最適です。

その他ポリエチレン

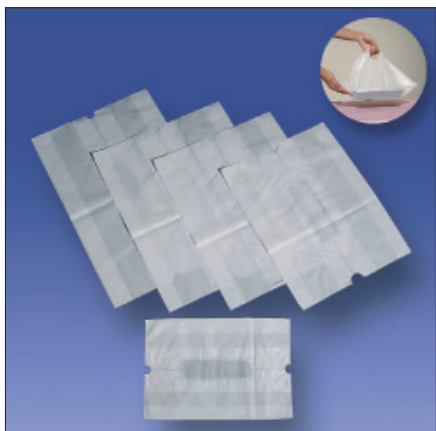

紙袋

ポリエチレン
チャック袋
その他ポリエチレン

無地バンバンバッグ (HDPE)

【特長】

- 現在使用されている包装材と比較し、内容物（箱等）に合わせて形状を変えられ、しかも水平に保持されます。
- 底面が平らな状なので盤状の折詰や箱などの包装に適しています。
- 弁当、寿司、ピザ、フルーツ、洋菓子、和菓子、オードブル等持ち帰り用袋として最適。

品名	厚み	原反巾	仕上巾(A)	長さ(ピッチB)	入数(枚)	柄
No.1	0.023	400 (30+30)	240	350	1500	無地
No.2	0.025	490 (40+40)	310	430	1500	無地
No.3	0.025	540 (40+40)	360	450	1000	無地
No.4	0.027	560 (40+40)	380	480	1000	無地
No.5	0.03	540 (40+40)	360	530	1000	無地

バンバンバッグ (HDPE)

品名	厚み	原反巾	仕上巾(A)	長さ(ピッチB)	入数(枚)	柄	原反色
No.1	0.022	340	250	340	2000	波	乳白
No.2	0.022	400	310	400	1500	波	乳白
No.3	0.025	430	340	430	1500	波	乳白
No.4	0.025	460 (30+30)	300	460	1000	波・花	乳白
No.5	0.028	490 (35+35)	320	490	1000	波・花	乳白
No.6	0.030	550 (50+50)	350	550	1000	波・花	乳白
No.7	0.030	650 (80+80)	380	595	1000	波	ナチュラル

かすみ草バンバンバッグ (HDPE)

品名	厚み	原反巾	仕上巾(A)	長さ(ピッチB)	入数(枚)	印刷柄	原反色
No.10	0.025	440 (40+40)	260	410	1000	かすみ草	ナチュラル
No.14	0.028	570 (40+40)	390	580	1000	かすみ草	ナチュラル
No.20	0.022	390 (40+40)	210	370	1000	かすみ草	ナチュラル
No.30	0.023	480 (40+40)	300	450	1000	かすみ草	ナチュラル
No.40	0.025	520 (40+40)	340	470	1000	かすみ草	ナチュラル
No.50	0.025	545 (40+40)	365	510	1000	かすみ草	ナチュラル
No.60	0.028	520 (40+40)	340	550	1000	かすみ草	ナチュラル
No.70	0.028	570 (40+40)	390	480	1000	かすみ草	ナチュラル
No.80	0.030	790 (45+45)	590	680	500	かすみ草	ナチュラル

LD ポリ風呂敷

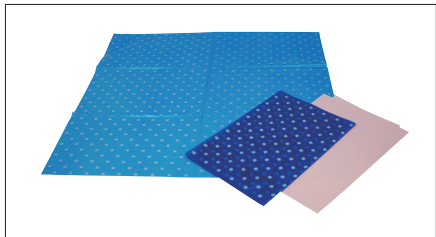

規格・入数(枚)	乳白無地	ピンク無地	乳白赤寿	ピンク金寿	金蓮	緑蓮	緑菊	透明ブルー 白水玉	透明白水玉	透明ピンク 白水玉	乳白ピンク 白水玉	乳白ブルー 水玉	かすみ草	松竹梅 緑
	03×560角・3000	○	○					○			○			
03×660角・2000	○	○	○	○	○	○	○	○	○	○	○			○
03×700角・2000														
035×750角・2000	○		○	○	○	○	○	○	○	○	○	○	○	
035×800角・1400								○						
035×900角・1200								○	○	○				
04×900角・1000	○		○	○	○	○	○	○	○	○	○	○	○	
05×1000角・600	○						○							
05×1100角・600														

梱包機

I 梱包機 I



標準型半自動梱包機 F20XE

デザインを一新し、使い易さと安全性に配慮した半自動梱包機。

- バンドを品物に巻きつけて、ガイドに差し込むと「ピッ」という信号音で引締めタイミングをお知らせ。
- バンド送りが不安定になったとき「ピピピピッ」という信号音と同時にバンド供給を停止し、バンド詰まりを防止。
- 洗練された曲面ボディにデザインを一新。
- バンド幅・バンド種類は、簡単な調整で選択出来ます。

型 式	F20XE	F20XL
機 械 寸 法 (mm)	幅760×奥行570×高さ740、760、780	幅1350×奥行570×高さ590 テーブル高さ350 テーブル寸法幅760×奥行570
機 械 質 量	68kg	68kg
梱 包 能 力	2～3秒/1結束	2～3秒/1結束
使用バンド/テープ	5～15.5mm	5～15.5mm
電 源	単相100V 50/60Hz 300W	単相100V 50/60Hz 300W



汎用自動梱包機 BAM801

より速く、より使いやすく、より安全に。先進の“バンダ・マジック”をお見せします。

- 簡単なワンタッチ・バンド・セット。
- すべての運転操作が、起動ボタンひとつで操作可能。
- 空罫りトラブル防止の新機構（アンチ・ジャミング・フィーチャー）。
- 残りバンドは、自動的に機外に排出。
- 安全・省エネの内蔵式バンドカセットリールで設置スペースも20%削減を実現。

型 式	BAM801
標 準 ア ー チ (mm)	W600×H600
機 械 寸 法 (mm)	幅900×奥行638×高さ1518
機 械 質 量	140kg
梱 包 能 力	1.2秒/1結束
使用バンド/テープ	9～15.5mm オプション：5mm、6mm
電 源	単相100V 50/60Hz 550W オプション：単相200V

※アーチサイズ：200mm刻みで幅・高さの変更ができます。



●半自動梱包機 EXS-205

業界初 リバース機能付き

梱包物をわずか2.5秒で結束

簡便な操作性&メンテナンス性 各種サイズのコイルに対応

型 式	EXS-205
機 械 寸 法 (mm)	W780×D544×H750
機 械 重 量	63kg
梱 包 能 力	2.5秒/回
電 力	単相100V 50/60Hz 200W
使用バンド/テープ	9・12/15/15.5mm

I 製函・封緘機 I



封かん機 (上下同時I貼りシリーズ) ワークメイト 31

機械寸法 (mm)	L:1702 W:832 H:1139~1699
機械重量	約175kg
処理能力	25ケース/分 (60Hz) (ケースサイズにより変わります)
ダンボール ケース寸法	L:200~600 W:120~500 H:100~500

【特長】

- 安定搬送できるサイドベルト方式。独自のテープユニット方式で、テープ交換も簡単です。
- 梱包作業に便利な搬入テーブル・ローラ装備。
- 底フラップホルダーでケースを保持。両手で箱詰めができます。
- ケースの搬送方向に合わせて操作スイッチなどが左右どちらにも設置可。

箱作りカートンシーラー siat S2T

安定搬送できるサイドベルト方式。独自のテープユニット方式で、テープ交換も簡単です。梱包作業に便利な搬入テーブル・ローラ装備。底フラップホルダーでケースを保持。両手で箱詰めができます。

品名コード	KE-S2T	
消費電力	単相AC100V 50/60Hz 0.51kw	
能力	最大10ケース/分 (最大600ケース/時)	
ケース 幅 (W)	長さ (L)	150~1000mm
	幅 (W)	150~430mm
サイズ 高さ (H)	高さ (H)	150~540mm
	テープ幅	36~50mm

箱づくりとテープ貼りが一台で可能

- 野菜、果実の包装に適した機種です。



- ハンドル操作で簡単にサイズ調整が行えます。
- 幅広い上下ベルトでケースをしっかりと搬送。重量物も確実にシーリング出来ます。

製函・封かん機 ワークメイト 34

「製函」「封緘」2つの機能を1台でラクにこなせる半自動製函封緘機

- キャスター付でフレキシブルなライン組が可能なコンパクト設計。
- 左右の操作勝手変更も簡単。
- 短時間でケースを作り溜めるのに最適です。
- 入口側に作業台を標準装備しているため、内容物を詰めたと、上面貼り封緘機として利用できます。
- 青果物、食品ほか製函現場と梱包現場がはなれている場合などに。

機械寸法 (mm)	L:1600 W:820 H:1500
機械重量	約180kg
製函可能サイズ (mm)	L:200 W:180~450 b:200~600
封かん可能サイズ (mm)	L:200 W:180~450 b:100~600
サイズ調整	幅:手動 (ハンドル) 高さ:手動 (ハンドル)

3M-Matic アジャスタブルケースシーラー a88

パフォーマンスの高い省コスト封緘機です。

- ギアモーター仕様。従来機に比べ動作音が少なく、静かな環境にも適しています。
- 新開発のテーピングヘッドでテープを簡単に通すことができます。
- 段ボールサイズはハンドルで簡単に調整できます。
- ケース横押しローラーを標準装備し、フラップの開いた段ボールもきれいに封緘できます。

機械寸法	長さ:1313mm 幅:947mm 高さ:1680mm
重量	135kg
処理能力	最大27ケース/分 (箱の長さにより変わります)。
電源	単相AC100V 50/60Hz 0.23kw 4.5A
エア源	不要
テープ幅	36mm~50mm
段ボールケースの仕様	シングル: AF, BF ダブル: ABF
ケース重量	最大30g (内容物入り)
ケースサイズ (製函後)	最小/長さ:150mm 幅:115mm 高さ:120mm 最大/長さ:制限なし 幅:500mm 高さ:500mm

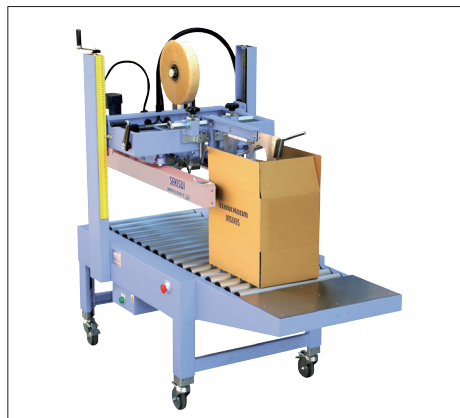

I 個装 I



防水形デジタル上皿はかり

チェッカ機能 (上下限判別機能) 搭載

※下限値300g 上限値320gで検品作業を行った場合。



型 式	UDS-210W-1200G (1200g/1g) UDS-210W-2400G (2400g/2g) UDS-210W-5K (5kg/5g) UDS-210W-10K (10kg/10g) UDS-210W-20K (20kg/20g)
載台寸法	230 (W) × 230 (D) mm
電 源	単一乾電池 × 6本 (付属)

【特長】

- IP65の防水・防塵設計
- チェッカ機能 (上下限判別機能) 搭載

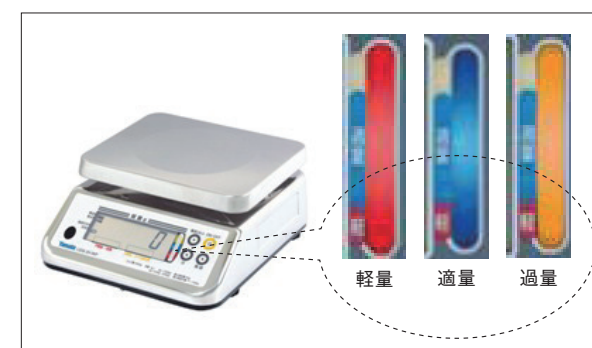

完全防水形デジタル上皿はかり

型 式	UDS-3V-WP-3 3kg/1g (0kg~1.5kg) 2g (1.5kg/3kg) UDS-3V-WP-6 6kg/2g (0kg~3kg) 5g (3kg~6kg) UDS-3V-WP-15 15kg/5g (0kg~7.5kg) 10g (7.5kg~15kg)
載台寸法	232 (W) × 202 (D) mm
電 源	単一乾電池 × 4本 (付属) 専用ACアダプタ (オプション)

※ACアダプタご使用の場合非防水仕様となります。

【特長】

- IP68の防水・防塵設計
- 判別はLEDランプでさらにみやすく。ブザー機能も標準搭載。
- チェッカ機能 (上下限判別機能) 搭載。



選別機能も搭載
音声ランク選別ユニット
(オプション)

デジタル台はかり

型 式	DP-6800K-30 30kg (32kg) / 5g (10g) DP-6800K-60 60kg (64kg) / 10g (20g) DP-6800K-120 120kg (150kg) / 20g (50g)
載台寸法	350 (W) × 500 (D) mm
電 源	単一乾電池 × 4本 (付属) 専用ACアダプタ (オプション)

【特長】

- 高精度デジタルロードセル採用
32kg/10g仕様でクラフト紙計量も可能
- チェッカ機能 (上下限判別機能) 搭載



次世代形オートチェッカ

型 式	CSE22L
計量範囲	20~2200g
選別能力	15~220個/分
最高選別精度	±0.3g
目 量	0.1g
計量品寸法	幅20~250mm 長さ60~300mm 高さ5~180mm
電 源	AC100V

型 式	CME25L
計量範囲	0.2~25kg
選別能力	5~30個/分
最高選別精度	±5g
目 量	5g
計量品寸法	幅20~400mm 長さ98~500mm 高さ5~500mm
電 源	AC100V

※最高選別精度、最高選別能力は被計量物の形状や振分装置により異なります。

【特長】

- カラー液晶パネルは「見やすさ」「使いやすさ」を追求
- 対話入力方式を採用し操作方法を簡単ナビゲート



1 個装



熱収縮包装機

	SL-45	SL-55	S-870
電源	単相 200V	単相 200V	三相 200V
最大消費電力	1650W	2400W	5100W
シール寸法	440×300mm	560×430mm	870×620mm
フィルム最大幅	400mm	500mm	800mm
機械寸法	幅	1050mm	1240mm
	奥行	665mm	805mm
高さ	高さ	925mm	960mm
	高さ	925mm	1000mm
機械重量	82kg	104kg	244kg

【特長】

- シールとシュリンク包装が同時操作できるシステム。



サンコーL型シーラー

	SL-310G型	SL-320G型	SL-320GD型
使用電源	単相 200V	単相 200V	単相 200V
ヒーター電力	2.0kw (瞬間)	2.0kw (瞬間)	2.0kw (瞬間)
モーター	—	100V 20W	100V 20W
機械寸法 (mm)	960 (L) × 670 (W) × 1300 (H)	960 (L) × 670 (W) × 1300 (H)	960 (L) × 670 (W) × 1300 (H)
シール面 (mm)	480 (L) × 380 (W)	480 (L) × 380 (W)	480 (L) × 380 (W)
機械重量	30kg	50kg	50kg

【特長】

- シール終了と同時にコンベアが回転し、商品が自動的にトンネル内に移動します。(SL-320G)
- 商品に適したシール台及びコンベアの上下移動が簡単にできます。
- 機械の調整操作が簡単です。
- シールアームにマグネット吸着板が取り付けられます。



サンコー温風式 シュリンクトンネル

	IST-760EF	IST-770EF	IST-780EF
使用電圧		3相 200V	
ヒーター容量	5.0kw	5.0kw	6.2kw
トンネル内温度		MAX220℃	
モーター	250W×1 15W×1 25W×1	250W×1 15W×1 40W×1	
コンベア速度		13.4m/分	
トンネル内径	300W×900L×200H	400W×900L×200H	500W×1000L×300H
機械寸法	483W×1160L×1400H	583W×1160L×1400H	683W×1160L×1500H
重量	160kg	185kg	235kg

※その他、高速自動機に対応した機種、重量物や大型の商品に対応した特注機など個包装から集積包装までニーズに合わせたトンネルをご提案します。

【特長】

- 環境にやさしい省エネタイプ
- PET・PSフィルム対応可
- スリム化実現
- 安全面配慮

シュリンクトンネル No.885

電源	AC100V 50/60Hz
消費電力	1400W
ヒーター容量	1200W
ファンモーター容量	190W
コンベアモーター容量	24W
炉内温度	常温～180℃
コンベア速度	0～7.2m/min (50Hz) 0～8.8m/min (60Hz)
炉内寸法	250 (W) × 150 (H) × 400 (L) mm
外形寸法	552 (W) × 500 (H) × 612 (L) mm
重量	29kg

【特長】

- シュリンク包装の連続作業に
- 100V電源なので、設置場所を選ばない
- 小さなものもシュリンク包装できる



ヒータングガン
小ロットのシュリンクに最適です。

1 個装



L型シュリンクシステム LS-600

機種	LS-600
コンベア速度	0.219m/sec (60Hz時)
シール寸法	450W×600L
トンネル内温度	常温～200℃
電気容量	3相 200V 8KW 30A
コンベア・ファンモーター	25W (シーラー)・100W (トンネル)・90W (ファン)
トンネル部寸法	400W×250H
機械寸法	2300L×850W×1420H
機械重量	320kg

※ユーザーの作業工程・スペース・包装形態などにより特殊仕様も製作します。
※本仕様は予告なしに変更することがあります。

【特長】

- 電磁ディスクによりシールアームを保持、オペレーターの負担を軽減し確実なシール圧力が得られます。
- シール終了後コンベアが作動し、被包装物をトンネルへ搬送します。
- 被包装物の高さに応じて、シール部、トンネル部の搬送レベルが可変できます。
- フィルム原反部が簡単にスライドし、品種切り替えが容易です。
- フィルム繰り出し時にピンホールを定ピッチであけていきます。
- コンベアスピード調節は、インバーターにより可変できます。
- 冷却回路の採用により、ヒーターカットと同時に炉内が冷却され自動的に運転が停止します。



オートマチック L型シーラー AT-500

機種	AT-500
電気容量	3相 200W 2Kw 10A
空気使用量	0.5Mpa 40 l/min
シール方式	ヒートシール (ホットナイフ式)
シール寸法	450W×550L
使用フィルム寸法	半折 500W×300φ (Ma×)
機械寸法	1750L×890～1130W×1450H
機械重量	270Kg

【特長】

- 被包装物をコンベアにのせるだけで、自動的に包装を行います。
 - 各部のサイズ調整は、ハンドル式で品種切り替えが容易です。
 - フィルムスクラップを自動的に巻き取ります。
 - ヒートシール方式の為シール臭も殆どありません。
 - 万が一大切な商品をシール部で噛み込んだ場合でも、全停止します。
 - 被包装物の高さに応じて光電管の光軸を水平、垂直の二方向に切り替えられます。
 - 標準と高速の2つのモードで包装できます。
 - オプションでスライドコンベア式、シール高さ調節式の仕様も用意してあります。
- ※詳しくは弊社までお尋ねください。

ユニバーサルシュリンクトンネル VS-500

機種	VS-500
コンベア速度	0.22m/sec (60Hz時)
トンネル内温度	室温～200℃
電気容量	3相 200V 8Kw 24A
コンベア・ファンモーター	0.1Kw 90w×2
トンネル部寸法	500W×300H
機械寸法	1500L×750W×1390H
機械重量	315kg

【特長】

- コンベアスピード調節は、インバーターにより可変できます。
- デジタル温度調節器の採用により、炉内の温度が常に安定しています。
- 冷却回路の採用により、ヒーターカットと同時に炉内が冷却され自動的に運転が停止します。

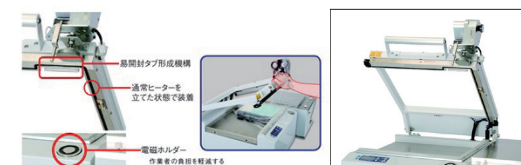
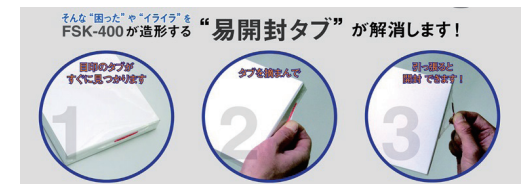

シュリンク包装用シーラー FSK-400

消費電力	1200W
シール寸法 (L型カットシール)	長400×奥行350mm
シール方法 (開封タブ)	長50×奥行2mm
シール方式	片側上加熱式
加熱温度	90～200℃
対応フィルム寸法	半折400mm幅 (最大) ロール直径190mm (最大)
機械寸法 (易開封タブユニット含)	幅×奥行×高さ (レバー開/閉) 800×600×780/430mm
電源	AC100V 50/60Hz
機械総重量	45kg
テーブル高さ	無段階調整式 (昇降ストローク50mm)

FSK-400は通常、在庫がある製品 (標準品) で、運賃が別途必要になります。

【特長】

- ヒーターを立てて装着しフィルムをカット
- 溶断用丸線ヒーターを採用せず、通常シール用の平線ヒーターを立てた状態で装着し、ヒーターのエッジでフィルムをカットします。また、L型シールの角部分をRを付けた形状にカットしますので、突起感のないシールを形状し、シュリンク後の見た目も美しく仕上がります。

「手袋」



イージーグローブポリHD

●薄手タイプでエンボス付き、経済的。

	品番	サイズ	入り数	ケース入り数
ポリHD	716S	S	500枚	30箱
	716M	M		
	716L	L		
	717SS	SS	200枚	100袋
	717S	S		
717M	M			
ポリHDブルー	717BSS	SS	200枚	100袋
	717BS	S		
	717BM	M		

シンガーポリエチディスボHD

●強化ポリエチレン、スタンダードタイプ。
●食品衛生法370号に適合。

サイズ	S・M・L
梱入数	9000枚(300枚×30箱)
材質	ポリエチレンHD
厚み	0.015mm(中央値)
生産国	中国
カラー	クリア

シンガータイトハンドクリア・ブルー

●従来のポリエチレン製に比べ格段の強度があります。
●抜群の伸張性があるので手に良くフィットします。
●食品衛生法370号に適合。

	シンガータイトハンドクリア箱入	シンガータイトハンドブルー箱入	シンガータイトハンドクリア袋入
サイズ	S・M・L・LL	S・M・L・LL	S・M・L・LL
梱入数	4,000枚(100枚×40箱)	4,000枚(100枚×40箱)	5,000枚(100枚×50袋)
材質	メタロセン	メタロセン	メタロセン
仕様	内エンボス加工	内エンボス加工	内エンボス加工
厚み	0.049mm(中央値)	0.049mm(中央値)	0.049mm(中央値)
生産国	ベトナム	ベトナム	ベトナム
カラー	クリア	ブルー	クリア

シンガーズレピタバンド

●耐熱180℃で煮沸、オートクレーブ、アルコール消毒が可能
●耐薬品性で食用に使用される酸・アルカリ性物質に優れた耐久性があります。
●食物に臭いが移りません。
●食品衛生法適合。

材質	シリコンゴム
入数	10枚
カラー	ブルー

手に装着するだけでポリエチレン製手袋のフィット感が大幅に向上!



① 三つの輪が上にくるように手首に通す。
② 中指、親指、小指と順番に輪を指にかける。
③ 装着完了。

「手袋」

イージーグローブポリLD

ポリLD 内エンボス

	品番	サイズ	入り数	ケース入り数
721	SS	100枚/箱	50箱	
	S	100枚/箱	50箱	
	M	100枚/箱	50箱	
	L	100枚/箱	50箱	

ポリLD 内エンボス

	品番	サイズ	入り数	ケース入り数
723	S	100枚/箱	50箱	
	M	100枚/箱	50箱	
	L	100枚/箱	50箱	

ポリLD 外エンボス

	品番	サイズ	入り数	ケース入り数
722	SS	100枚/箱	50箱	
	S	100枚/箱	50箱	
	M	100枚/箱	50箱	
	L	100枚/箱	50箱	
722B	SS	100枚/箱	50箱	
	S	100枚/箱	50箱	
	M	100枚/箱	50箱	
	L	100枚/箱	50箱	

ポリLD 外エンボス

	品番	サイズ	入り数	ケース入り数
724	SS	100枚/箱	50袋	
	S	100枚/箱	50袋	
	M	100枚/箱	50袋	
	L	100枚/箱	50袋	

ポリLD エコ外エンボス

	品番	サイズ	入り数	ケース入り数
728	SS	100枚/箱	50箱	
	S	100枚/箱	50箱	
	M	100枚/箱	50箱	
	L	100枚/箱	50箱	
728B	SS	100枚/箱	50箱	
	S	100枚/箱	50箱	
	M	100枚/箱	50箱	
	L	100枚/箱	50箱	
738	SS	100枚/袋	50袋	
	S	100枚/袋	50袋	
	M	100枚/袋	50袋	
	L	100枚/袋	50袋	
738B	SS	100枚/袋	50袋	
	S	100枚/袋	50袋	
	M	100枚/袋	50袋	
	L	100枚/袋	50袋	

ポリLD ハイソフト

	品番	サイズ	入り数	ケース入り数
739	SS	200枚/袋	30袋	
	S	200枚/袋	30袋	
	M	200枚/袋	30袋	
739B	L	200枚/袋	30袋	
	SS	200枚/袋	30袋	
	S	200枚/袋	30袋	
	M	200枚/袋	30袋	
	L	200枚/袋	30袋	

ポリ抗菌

	品番	サイズ	入り数	ケース入り数
725	SS	100枚/箱	50箱	
	S	100枚/箱	50箱	
	M	100枚/箱	50箱	
	L	100枚/箱	50箱	

指先ピッタリ

	品番	サイズ	入り数	ケース入り数
735	SS	100枚/箱	50箱	
	MS	100枚/箱	50箱	
	M	100枚/箱	50箱	
735B	L	100枚/箱	50箱	
	S	100枚/箱	50箱	
	MS	100枚/箱	50箱	
	M	100枚/箱	50箱	
	L	100枚/箱	50箱	

ポリロング

	品番	サイズ	入り数	ケース入り数
706F	フリー	50枚/袋	20袋	

ポリカタエンボス

	品番	サイズ	入り数	ケース入り数
730	SS	100枚/箱	100袋	
	S	100枚/箱	100袋	
	M	100枚/箱	100袋	
	L	100枚/箱	100袋	

シンガーポリスーパーグローブ

商品名	サイズ	梱入数	材質	仕様	厚み	生産国	カラー
シンガーポリスーパーグローブ箱入	SS・S M・L	6,000枚 (100枚×60箱)	ポリエチレン LD	外エンボス 加工	0.026mm (中央値)	中国	クリア
シンガーポリスーパーグローブ袋入	SS・S M・L	6,000枚 (100枚×60袋)	ポリエチレン LD	外エンボス 加工	0.026mm (中央値)	中国	クリア
シンガーポリスーパーグローブブルー箱入	SS・S M・L	6,000枚 (100枚×60箱)	ポリエチレン LD	外エンボス 加工	0.026mm (中央値)	中国	ブルー
シンガーポリスーパーグローブブルー袋入	SS・S M・L	6,000枚 (100枚×60袋)	ポリエチレン LD	外エンボス 加工	0.026mm (中央値)	中国	ブルー
シンガーポリスーパーライトクリア箱入	SS・S M・L	6,000枚 (100枚×60箱)	ポリエチレン LD	外エンボス 加工	0.023mm (中央値)	ベトナム	クリア
シンガーポリスーパーライトブルー袋入	SS・S M・L	6,000枚 (100枚×60袋)	ポリエチレン LD	外エンボス 加工	0.023mm (中央値)	ベトナム	ブルー

シンガーポリスーパーグローブソフト、シンガーポリエチロング

商品名	サイズ	梱入数	材質	仕様	厚み	生産国	カラー
シンガーポリスーパーグローブソフトピンク箱入	SS・S M・L	4,000枚 (100枚×40箱)	ポリエチレン LD	外エンボス 加工	0.030mm (中央値)	中国	ピンク
シンガーポリスーパーグローブソフトイエロー箱入	SS・S M・L	4,000枚 (100枚×40箱)	ポリエチレン LD	外エンボス 加工	0.030mm (中央値)	中国	イエロー
シンガーポリスーパーグローブクリア箱入	SS・S M・L	6,000枚 (100枚×60箱)	ポリエチレン LD	片エンボス 加工	0.020mm (中央値)	中国	クリア
シンガーポリスーパーグローブクリア袋入	SS・S M・L	6,000枚 (100枚×60袋)	ポリエチレン LD	片エンボス 加工	0.020mm (中央値)	中国	クリア
シンガーポリスーパーグローブグリア	フリー	600枚 (30枚×20箱)	ポリエチレン LD	外エンボス 加工	0.042mm (中央値)	中国	クリア
シンガーポリスーパーグローブブルー	フリー	600枚 (30枚×20箱)	ポリエチレン LD	外エンボス 加工	0.042mm (中央値)	中国	ブルー

手袋



イージーグローブ プラフード

- 食品衛生法・規格基準]適合品
- 調理・食品加工に使用できます。
- 非フタル酸エステル系可塑剤を使用しています。

	品番	サイズ	入り数	ケース入り数
プラフード 粉なし	740 S	S	100枚	20箱
	740 M	M		
	740 L	L		
プラフード 粉付	741 SS	SS	100枚	20箱
	741 S	S		
	741 M	M		
プラフード 粉付 ブルー	741B SS	SS	100枚	20箱
	741B S	S		
	741B M	M		
	741B L	L		

シンガープラスチックグローブ

- 環境ホルモンの一つとされているフタル酸系可塑剤を使用しておりません。

商品名	サイズ	梱入数	材質	仕様	厚み	生産国	カラー
シンガープラスチック グローブSP201 パウダーフリークリア	SS・S M・L	2,000枚 (100枚×20箱)	塩化 ビニール	パウダーフリー (PU)	0.08mm (中央値)	中国	クリア
シンガープラスチック グローブSP201 パウダーフリーブルー	SS・S M・L	2,000枚 (100枚×20箱)	塩化 ビニール	パウダーフリー (PU)	0.08mm (中央値)	中国	ブルー
シンガーUS プラスチック グローブ201クリア	SS・S M・L	2,000枚 (100枚×20箱)	塩化 ビニール	粉付 (コーンスターチ)	0.05mm 以上	中国	クリア

プラスチック手袋NEXT

商品名	規格	サイズ	梱包形態
プラスチック手袋 NEXTパウダー	色:ナチュラル パウダー付	S/M/L	100枚/箱×20箱/ケース 2,000枚(1,000双)入り
プラスチック手袋 NEXTパウダーフリー	色:ナチュラル パウダー無	S/M/L	
プラスチック手袋 NEXTブルーパウダーフリー	色:ブルー パウダー無	S/M/L	

手袋



シンガーニトリル手袋

商品名	サイズ	梱入数	材質	仕様	厚み	生産国	カラー
ニトリルフットNo2100 パウダーフリー	SS・S・M L	2,000枚 (200枚×10箱)	合成ゴム (NBR)	パウダーフリー	0.08mm (中央値)	マレーシア	ホワイト
ニトリルディスボNo240ブルー パウダーフリー	SS・S・M L	2,000枚 (100枚×20箱)	合成ゴム (NBR)	パウダーフリー	0.08mm (中央値)	マレーシア	ブルー
ニトリルディスボNo770ホワイト パウダーフリー	SS・S・M L	2,000枚 (100枚×20箱)	合成ゴム (NBR)	パウダーフリー	0.09mm (中央値)	ベトナム	ホワイト
ニトリルディスボNo770ホワイト 粉付	SS・S・M L	2,000枚 (100枚×20箱)	合成ゴム (NBR)	粉付 (コーンスターチ)	0.09mm (中央値)	中国	ホワイト
ニトリルディスボNo810ブルー パウダーフリー	SS・S・M L	2,000枚 (100枚×20箱)	合成ゴム (NBR)	パウダーフリー	0.09mm (中央値)	ベトナム	ブルー
ニトリルディスボNo880ブルー 粉付	SS・S・M L	2,000枚 (100枚×20箱)	合成ゴム (NBR)	粉付 (コーンスターチ)	0.09mm (中央値)	中国	ブルー
ニトリルディスボNo220ブルー パウダーフリー	SS・S・M L	2,000枚 (100枚×20箱)	合成ゴム (NBR)	パウダーフリー	0.11mm (中央値)	マレーシア	ブルー
ニトリルディスボNo100白 粉付	SS・S・M L・LL	2,000枚 (100枚×20箱)	合成ゴム (NBR)	粉付 (コーンスターチ)	0.12mm (中央値)	中国	ホワイト
ニトリルディスボNo110白 パウダーフリー	SS・S・M L	2,000枚 (100枚×20箱)	合成ゴム (NBR)	パウダーフリー	0.12mm (中央値)	中国	ホワイト
ニトリルディスボNo200青 粉付	SS・S・M L・LL	2,000枚 (100枚×20箱)	合成ゴム (NBR)	粉付 (コーンスターチ)	0.12mm (中央値)	中国	ブルー
ニトリルディスボNo210青 パウダーフリー	SS・S・M L・LL	2,000枚 (100枚×20箱)	合成ゴム (NBR)	パウダーフリー	0.12mm (中央値)	中国	ブルー
ニトリルディスボブルーロング パウダーフリー	SS・S・M L	1,000枚 (50枚×20箱)	合成ゴム (NBR)	パウダーフリー	0.12mm (中央値)	中国	ブルー

イージーグローブ ニトリルパウダー、ニトリルソフト

- 耐油性に優れ、突き刺しにも強いディスボ用手袋
- ごく薄手で作業効率をグンとアップ。

	品番	サイズ	入り数	ケース入り数
ニトリル パウダー ホワイト	755 SS	SS	100枚	20箱
	755 S	S		
	755 M	M		
ニトリル パウダー ブルー	755B SS	SS	100枚	20箱
	755B S	S		
	755B M	M		
ニトリル ソフト ホワイト	752 SS	SS	100枚	20箱
	752 S	S		
	752 M	M		
ニトリル ソフト ブルー	752B SS	SS	100枚	20箱
	752B S	S		
	752B M	M		
	752B L	L		

手袋



シンガーラテックスグローブ、トーマラテックス

商品名	サイズ	梱入数	材質	仕様	厚み	生産国	カラー
シンガーラテックス ST-24ブルー 粉付	SS・S M・L	2,000枚 (100枚×20箱)	天然ゴムラテックス	粉付 (コーンスターチ)	0.10mm (中央値)	インドネシア	ブルー
シンガーラテックス グローブPF スベリ止め付	SS・S M・L	2,000枚 (100枚×20箱)	天然ゴムラテックス	パウダーフリー	0.14mm (中央値)	マレーシア	ナチュラル
トーマラテックス グローブEX	SS・S M・L	2,000枚 (100枚×20箱)	天然ゴムラテックス	粉付 (コーンスターチ)	0.11mm (中央値)	マレーシア	ナチュラル
トーマラテックス グローブEX PF	SS・S M・L	2,000枚 (100枚×20箱)	天然ゴムラテックス	パウダーフリー	0.12mm (中央値)	マレーシア	ナチュラル



シンガーラテックス手袋ロングタイプ

商品名	サイズ	全長	梱入数	材質	仕様	厚み	生産国	カラー
シンガーラテックス 手袋ロング48	S・M L	48cm	200枚 (10枚×20箱)	天然ゴムラテックス	パウダーフリー	0.19mm (中央値)	マレーシア	ナチュラル
シンガー天然ゴム厚手手袋スーパーロング	M・L	58cm	60双	天然ゴムラテックス	-	0.80mm (中央値)	台湾	グリーン

イージーグローブ ラテックス

ラテックス,ラテックス ブルー
●極薄手、柔らかで優しい天然素材

品番	サイズ		入り数	ケース入り数
	サイズ	サイズ		
ラテックス	750 SS	SS	100枚	20箱
	750 S	S		
	750 M	M		
ラテックスブルー	750 L	L	100枚	20箱
	750B S	S		
	750B M	M		
	750B L	L		



マスク



オーキッドマスク

品質コストパフォーマンスに優れた2PLYマスク

商品名	オーキッドマスク	オーキッドマスク	オーキッドマスク	オーキッドマスク
	2PLY 耳掛け	2PLY 頭掛け	ワイドタイプ 耳掛け	ワイドタイプ 頭掛け
材質	不織布			
サイズ(mm)	175×90		210×90	
入数	40箱 (50枚/箱)			

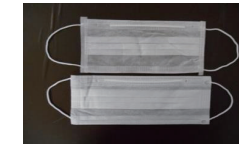

※グラスファイバー不使用

不織布マスク ディスポタイプ



品名	サイズ	本体材質			梱入数
		不織布	ヒモ	ノーズピース	
シンガー立体型電石マスク	フリー	ポリプロピレン, ポリエステル	-	-	3,000枚 (50枚×60箱)
シンガー立体型マスク耳掛け		ポリプロピレン, ポリエステル	-	-	4,000枚 (100枚×40箱)
シンガー立体型マスクオーバーヘッド		ポリプロピレン, ポリエステル	-	-	4,000枚 (100枚×40箱)
美化マスク丸紐		ポリプロピレン	-	-	6,000枚 (100枚×60箱)
美化マスクオーバーヘッド		ポリプロピレン	-	-	6,000枚 (100枚×60箱)
シンガー打ち抜きマスク		ポリエステル	-	-	4,000枚 (200枚×20箱)
シンガーフェイスボーズアルマスク2PLY丸ヒモ		ポリプロピレン	-	-	3,000枚 (50枚×60箱)
シンガー電石マスク (3PLY)		ポリプロピレン, ポリエチレン	-	-	3,000枚 (50枚×60箱)
シンガーニューレギュラーマスク1PLY耳掛けタイプ		ポリプロピレン	ポリウレタン, ポリエステル	ポリエチレン	3,000枚 (50枚×60箱)
シンガーニューレギュラーマスク1PLYオーバーヘッドタイプ丸ヒモ		ポリプロピレン	ポリウレタン, ポリエステル	ポリエチレン	3,000枚 (50枚×60箱)
シンガーニューレギュラーマスク1PLYオーバーヘッドタイプ平ヒモ		ポリプロピレン	天然ゴム, ポリエステル	ポリエチレン	3,000枚 (50枚×60箱)
シンガーニューレギュラーマスク2PLY耳掛けタイプ		ポリプロピレン	ポリウレタン, ポリエステル	ポリエチレン	3,000枚 (50枚×60箱)
シンガーニューレギュラーマスク2PLYオーバーヘッド丸ヒモ		ポリプロピレン	ポリウレタン, ポリエステル	ポリエチレン	3,000枚 (50枚×60箱)

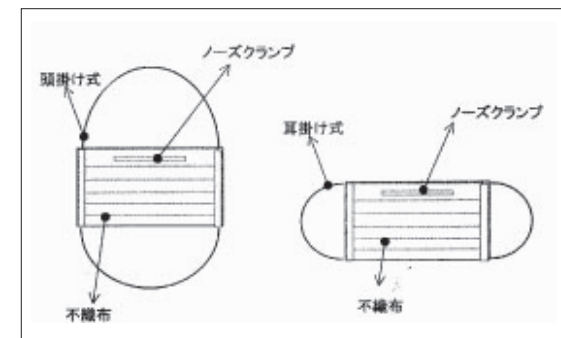

マスク本体	PP不織布	スパンボンドタイプ他。
マスク本体	PLY (プライ)	重ね。2PLYとは2枚重ねのこと
フィルター	フィルター	性能を特に必要とされる場合に使用します。
紐の材質と形状	丸紐	材質、太さ等各種あります。
	平紐	オーバーヘッドタイプの様にノンスリップを要求される場合に使用
紐の形態	耳掛け式	マスクを耳に掛けるタイプ
	オーバーヘッド	キャップ装着時に、耳に掛けられ無い場合に使用。
鼻部の形状	エッジテープ	マスク本体を鼻の形にピッタリフィットさせる為のテープ
	ノーズクランプ	(各種タイプあります)。テープを使用しないタイプもあります。



シンガーサージカルマスク

- ループ/スモーリッシュ
- BFE99%以上で、バクテリアバリア性に優れています。
- 人口血液バリア性試験合格品
- センターからのプリーツ構造で自然に顔にフィットします。
- スモーリッシュは小顔の方向向けに、面体が少し小さなタイプです。

サイズ	梱入数	材質	色
フリー	1,500枚 (50枚×30箱)	ポリプロピレン	ブルー、ホワイト、ピンク

1 キャップ | シンガー電石帽

静電気の力で異物落下を防止

衛生面の徹底が求められる環境にピッタリ。
不織布が、毛髪やフケ、ホコリをしっかり吸着。

電石不織布

電気分極を持った超極細繊維の不織布が持つ独特の吸着機能を生かし、クレームとなる抜け毛、フケ、ホコリをしっかり吸着します。



生地

最大限の電荷を保持する厚みを持ち、尚かつソフト感があります。

ツバ

帽子の位置が安定し、びん毛、おくれ毛などのカバー機能がアップします。

Y型紐

帽子の位置が安定し、びん毛、おくれ毛などのカバー機能がアップします。



マスクキャッチャー

・帽子を着用したままマスクの着脱ができます。
・マスクをかけることによりそのゴム紐で帽子をおさえる効果があります。
・長時間マスクを着用しても耳に負担がかかりません。



ゴム

特殊ゴムを使用し、コンピュータコントロールで優れた毛髪混入防止機能と着用感を実現しています。

シンガー電石帽

シンガー電石帽 SR-1 スタンダード 男女兼用	シンガー電石帽 SR-2 スタンダード 男女兼用	シンガー電石帽 SR-3 スタンダード 男女兼用	シンガー電石帽 SR-5 スタンダード 男女兼用
●頭頂部のメッシュはムレを防ぎ、暑い職場環境や、制帽を重ねることに最適です。●帽材にトレミクロンを使用しています。●上に制帽を重ねる使い方もできます。●数度の洗濯に耐えます。	●頭頂部は細やかな編み目の使用により、安全性を高めるとともに、通気性にも快適性を考えました。●上に制帽を重ねる使い方もできます。●数度の洗濯に耐えます。	●帽子全面に電石不織布が使用されているので、優れた吸着機能を得ることができます。●上に制帽を重ねる使い方もできます。●数度の洗濯に耐えます。	●ツバの付いた実用タイプ。作業帽(制帽)としてご使用いただけます。●帽材にトレミクロンを使用しています。●数度の洗濯に耐えます。

頭頂部のメッシュタイプは特にムレを防ぐ機能を有し、レギュラーのメッシュより細かいメッシュをご用意しております。
顎紐タイプは、さらに装着感がアップし、びん毛や、おくれ毛も良くカバーします。
●全商品共通
サイズ M・L・LL・長髪入り数 100枚(20枚×5袋)

シンガー電石帽

シンガーギャザーキャップ袋入	シンガーディスボキャップ	シンガー電石帽 SR-25	シンガー電石帽 SR-20
商品名	フリー	フリー	M・L
サイズ	フリー	フリー	M・L
梱入数	1000枚(50枚×20袋)	1000枚(100枚×10箱)	600枚(25枚×24袋)
カラー	ブルー・グリーン・ピンク・ホワイト	ホワイト	ホワイト
材質	ポリプロピレン/天然ゴム	ポリプロピレン/天然ゴム	ポリプロピレン/天然ゴム
	●従来品と比べ、コンパクトでカラフル(4色)。●コスト的にも経済的で、インナーキャップや見学者用に適しています。	●コンパクトで経済的なディスボタイプ。●不織布を採用し、生地の耐久性が向上。●ゴム紐部分は糸屑や端切れなどを防ぐ熟練仕上げ。●保管、取扱が簡単なコンパクト形態。	●一体成型のシンプルなディスボ(使い捨て)タイプ。●使用の都度取り替えられ清潔です。

ギャザーキャップ
経済的で見学者用などに便利なディスボタイプ。

1 キャップ | フィットフード



フィットフード

FH-300シリーズ
●かぶりタイプなので着用時の乱れがありません。
●付属品が少ないので耐久性がさらに向上
●つばの型崩れも心配無用
素材：ポリエステル 53% 指定外繊維(ソフィスタ) 47%

品番	サイズ	入数	色	ツバ	メガネスリット	マスク掛け	天井メッシュ
FH-110	M/L/LL	50枚/ケース	ホワイト、ブルー、グリーン、ピンク	×	×	○	×
FH-210	M/L/LL	50枚/ケース	ホワイト、ブルー、グリーン、ピンク	○	×	○	×
FH-301	S/M/L/LL	50枚/ケース	ホワイト	×	○	○	×
FH-351	S/M/L/LL	50枚/ケース	ホワイト	○	○	○	×

フィットフード



メガネスリット
メガネが外からかけられ、すき間をつくらず毛髪落下を防ぎます。



天井メッシュ
頭の上部にはメッシュを使用。通気性に優れ、ムレを防ぎます。



マスク掛け
マスクの着脱がフードを脱がずにでき、耳への負担感もなく快適です。

フィットインナー

フード・キャップの中に装着し、毛髪落下を徹底ガード。洗濯もできる経済的なインナーです。
ソフィスタベルトに電石不織布を合わせ、天井部にスパンボンドを採用。付け心地の良いベルトと従来の電石効果を合わせ持ち、通気性にも配慮しました。

品番	サイズ	入数	色	メガネ可	マスク可	不織布
FHI-710	SS/S/M/L	200枚(20枚入×10袋)	ホワイト、ブルー、グリーン、ピンク	×	×	メルトブロー
FHI-720	S/M/L	200枚(20枚入×10袋)	ホワイト、ブルー	×	×	SM
FHI-715	SS/S/M/L	200枚(20枚入×10袋)	ホワイト、ブルー	○	○	メルトブロー
FHI-725	SS/S/M/L	200枚(20枚入×10袋)	ホワイト、ブルー	○	○	SM

※FHI-710のSSはホワイト、ブルーのみになります。

フィットインナー

●ソフィスタベルト
高機能・快適素材ソフィスタ
水との親和性に優れた親水基を持つアクアティックファイバー、ソフィスタ。
吸湿・吸水・拡散性に優れ、肌にやさしく接触冷感のある繊維です。

フィットインナー装着方法

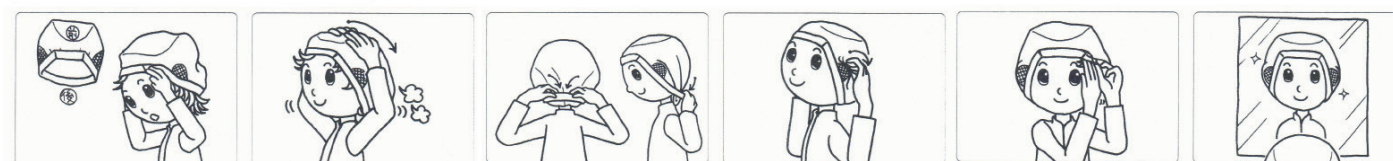

- 1.ベルトの切り替えし部分を前面にして、額の両側辺りに持って行く。
- 2.ベルト部分だけを持ち、髪全体を包み込むように後頭部までかぶりませ。
- 3.インナーを撫で付けるように前方から後頭部の方へ軽く押さえつけていく。
- 4.後頭部に集まった生地をベルトの内側に差し込み、額部分の装着間を調整する。
- 5.耳周辺に集まった生地を軽く持ち上げ、メッシュ部分から耳が見えるように耳の裏側辺りにまとめます。
- 6.はみ出している髪をインナー内へ入れる。
※本体部分は破れやすいので、インナーの脱着時は本体部分を持たず、ベルト部分のみを持ち、行ってください。
※上記5では、本体部分を持ち上げますので特に注意してください。
- 7.毛髪が外に出ていないか、また、全体の装着感を併せて確認する。

I キャップ I

クリーンネット

商品名 クリーンネット#50ホワイト	クリーンネット#51ホワイト	FK4100インナーキャップ
サイズ フリー	フリー	S・フリー・L・LL
梱入数 200枚(20枚×10袋)	200枚(50枚×4袋)	200枚(10枚×20袋)
材質 ナイロン	ナイロン	綿・ポリエステル・ポリウレタン
●電石帽SR-1タイプで全体が細かいメッシュになっていて、通気性がよく、軽くソフトな風合いです。	●電石帽SR-20タイプでシンプルなカタチ。全体が細かいメッシュになっていて、通気性がよく、軽くソフトな風合いです。	●メガネが掛けられるスロット付き。 ●ズキンの内側もしっかりバイピング縫製をすることで、縫い糸の解れを防ぎます。

セフティーキャップ、ヘアベルト

セフティーキャップ		ヘアベルト	
商品名 セフティーキャップ SC-55	セフティーキャップ SC-11	ヘアベルト5cm	ヘアホルダー 10cm
サイズ M、L、LL、長髪	M、L、LL、長髪	フリー	フリー
梱入数 100枚(20枚×5袋)	100枚(20枚×5袋)	200枚	200枚
材質 -	-	綿パイル	メリヤス
●つば付実用タイプ。 ●制帽としても使用できます。 ●数度の洗濯に耐えます。 ●エンボス加工により耐久性に富みます。	●頭頂部にはメッシュを使用。 ●上に制帽を重ねる使い方もできます。 ●数度の洗濯に耐えます。 ●エンボス加工により耐久性に富みます。	●綿100%の肌ざわりで毛髪を整え、押さええます。	●伸縮性に富んだメリヤス素材が肌触りも良く、フィットします。

セフティーキャップ
●不織布の強力な吸着力を、リーズナブルに実現。

ヘアバンド
●髪を押さえ、毛髪のはみ出しを防止します。

エレクト・ネット帽(材質:ポリプロピレン不織布)



【特長】

- 高耐久性タイプ(数回の洗濯が可能)/交換目安は2週間~1ヶ月
- バンド付で、毛髪のはみ出し防止を強化
- バンドが汗止めになります。
- 天井がメッシュで通気性に優れています。

サイズ	M(頭周り63cm) L(頭周り65cm) LL(頭周り68cm)
ケース入数	200枚(20枚×10袋)

洗濯方法
キャップをより長持ちさせるコツとして、洗濯は手で軽く押し洗いで、手で絞らないようにしてください。
洗濯機の場合は洗濯ネットに入れ、短時間弱い水流で洗い、脱水は脱水機を使用してください。

つくつく帽子(材質:ポリプロピレン不織布)



【特長】

- ディスクタイプ/交換の目安は3日~1週間
- 穴あきタイプで通気性に優れています。
- 誰でも被りやすいシャワーキャップ型
- 裏表の着用間違い防止の印刷有り
- ピンク、ブルーで職責やラインでの色分けが可能

■カラーキャップの活用方法

- ①従業員識別…頭巾の内側での着用時でも、カラーが透けて見えるのでラインや職域などで色分けができます。また、内側着用の有無が頭巾の外側から簡単に確認できます。
- ②交換時期の徹底…毎月1日から15日はブルー、16日から月末まではピンクを着用とすることで、交換時期を徹底することができます。

サイズ	M(フリーサイズ) L(長髪用深型)
ケース入数	600枚(100枚×6袋)



I 白衣 I

ユニフォーム



PC6980 吸汗速乾ケーブ帽

素材:ポリエステル 100%
サイズ:フリー・LL

- 吸汗 速乾 涼感
- 透け防止 低発塵
- 静電気防止 軽量



PC1780 吸汗速乾ラグランジャンパー

素材:ポリエステル 100%
サイズ:S~5L

- 吸汗 速乾 涼感
- 透け防止 低発塵
- 静電気防止 軽量



PC5980 吸汗速乾イージーパンツ

素材:ポリエステル 100%
サイズ:S~5L

- 吸汗 速乾 涼感
- 透け防止 低発塵
- 静電気防止 軽量



FB6951 サマースーパーキャップ(ブルー)

素材:ポリエステル 65% 綿 35%
ケーブ部 ポリエステル 100%

- サイズ:フリー・LL
- 抗菌 消臭 制電
 - 薄手 涼感



PP1771 「楽しい白衣」(ブルー)

素材:ポリエステル 80% 綿 20%
サイズ:S~5L

- 制電 速乾
- 形態安定



PT5951 イージーパンツ(ブルー)

素材:ポリエステル 80% 綿 20%
サイズ:S~5L

- 制電 速乾
- 形態安定
- 透け防止



FB6962 サマースーパーキャップ(ピンク)

素材:ポリエステル 65% 綿 35%
ケーブ部 ポリエステル 100%

- サイズ:フリー・LL
- 抗菌 消臭 制電
 - 薄手 涼感



PP1772 「楽しい白衣」(ピンク)

素材:ポリエステル 80% 綿 20%
サイズ:S~5L

- 制電 速乾
- 形態安定



PT5952 イージーパンツ(ピンク)

素材:ポリエステル 80% 綿 20%
サイズ:S~5L

- 制電 速乾
- 形態安定
- 透け防止

「白衣」
ユニフォーム



FB6963 サマースーパーキャップ(グリーン)
 素材：ポリエステル 65% 綿 35%
 ケープ部 ポリエステル 100%
 サイズ：フリー・LL
 抗菌 消臭 制電
 薄手 涼感



FB6950 サマースーパーキャップ(白)
 素材：ポリエステル 65% 綿 35%
 ケープ部 ポリエステル 100%
 サイズ：フリー・LL
 抗菌 消臭 制電
 薄手 涼感



FB6950 サマースーパーキャップ(白)
 素材：ポリエステル 65% 綿 35%
 ケープ部 ポリエステル 100%
 サイズ：フリー・LL
 抗菌 消臭 制電
 薄手 涼感

「白衣」
ユニフォーム



FB6970 フルフードキャップ(白)
 素材：ポリエステル 65% 綿 35%
 ケープ部 ポリエステル 100%
 サイズ：M・L・LL
 抗菌 消臭 制電
 薄手 涼感



FB6973 フルフードキャップ(グリーン)
 素材：ポリエステル 65% 綿 35%
 ケープ部 ポリエステル 100%
 サイズ：M・L・LL
 抗菌 消臭 制電
 薄手 涼感



FB6920 ケープキャップ(白)
 素材：ポリエステル 65% 綿 35%
 サイズ：フリー
 抗菌 消臭
 薄手 涼感

衛生用品

粘着ロール 吸水吸油マット 粘着マット 手指消毒消毒器 除菌剤洗剤 ペーパータオル カウンタークロス 捕虫器



PP1773 「楽しい白衣」(グリーン)
 素材：ポリエステル 80% 綿 20%
 サイズ：S~5L
 制電 速乾
 形態安定



PP1751 「楽しい白衣」(白)
 素材：ポリエステル 80% 綿 20%
 サイズ：S~5L
 制電 速乾
 形態安定



FB1714 ジャンパー [内袖、腰インナー付]
 素材：ポリエステル 65% 綿 35%
 サイズ：S~5L
 制電 速乾
 形態安定



FP1721 ラグランジャンパー [腰インナー付]
 素材：ポリエステル 65% 綿 35%
 サイズ：S~5L
 抗菌 消臭
 制電 中厚



FP1711 ジャンパー [内袖、腰インナー付]
 素材：ポリエステル 65% 綿 35%
 サイズ：S~5L
 抗菌 消臭
 制電 中厚



FP3810 ジャンパー [内袖、腰インナー付]
 素材：ポリエステル 65% 綿 35%
 サイズ：S~5L
 抗菌 消臭
 制電 中厚



PT5953 イージーパンツ(グリーン)
 素材：ポリエステル 80% 綿 20%
 サイズ：S~5L
 制電 速乾
 形態安定
 透け防止



PT5950 イージーパンツ(白)
 素材：ポリエステル 80% 綿 20%
 サイズ：S~5L
 制電 速乾
 形態安定
 透け防止



FT5321 男性用パンツ [脇ゴム]
 素材：ポリエステル 65% 綿 35%
 サイズ：S~5L
 抗菌 消臭
 制電 薄手

FT5621 女性用パンツ [裾インナー付]
 素材：ポリエステル 65% 綿 35%
 サイズ：S~5L
 抗菌 消臭
 制電 薄手



FT5312 男女兼用パンツ [裾リブ付]
 素材：ポリエステル 65% 綿 35%
 サイズ：S~5L
 抗菌 消臭
 制電 厚手



FT5311 男性用パンツ
 素材：ポリエステル 65% 綿 35%
 サイズ：S~5L
 抗菌 消臭
 制電 厚手



FT5320 男性用パンツ [脇ゴム]
 素材：ポリエステル 65% 綿 35%
 サイズ：S~5L
 抗菌 消臭
 制電 厚手

衛生用品

粘着ロール 吸水吸油マット 粘着マット 手指消毒消毒器 除菌剤洗剤 ペーパータオル カウンタークロス 捕虫器

「白衣」
ユニフォーム



FB6920 ケープキャップ (白)

素材：ポリエステル 65% 綿 35%
サイズ：フリー

抗菌 消臭
薄手 涼感



FB6962 サマースーパーキャップ (ピンク)

素材：ポリエステル 65% 綿 35%
ケープ部 ポリエステル 100%
サイズ：フリー・LL

抗菌 消臭 制電
薄手 涼感



FT6311 男性用帽子

素材：ポリエステル 65% 綿 35%
メッシュ部 ポリエステル 100%
サイズ：フリー 後ろにサイズ調節フラップ有

抗菌 消臭
制電 厚手

「白衣」
ユニフォーム



FB6970 フルフードキャップ (白) 男女兼用

素材：ポリエステル 65% 綿 35%
ケープ部 ポリエステル 100%
サイズ：M・L・LL

ユニフォーム



FB6971
カラー：ブルー



FB6972
カラー：ピンク



FB6973
カラー：グリーン



FB6910 スーパーキャップ (白) 男女兼用

素材：ポリエステル 65% 綿 35%
サイズ：M・L・LL

ユニフォーム



FB6950 サマースーパーキャップ (白) 男女兼用

素材：ポリエステル 65% 綿 35%
サイズ：M・L・LL



FB6911
カラー：ブルー



FB6912
カラー：ピンク

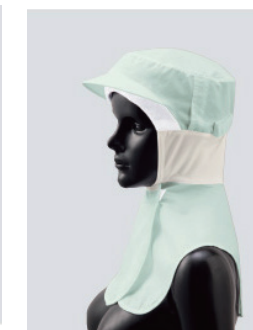

FB6913
カラー：グリーン



FB6951
カラー：ブルー



FB6962
カラー：ピンク

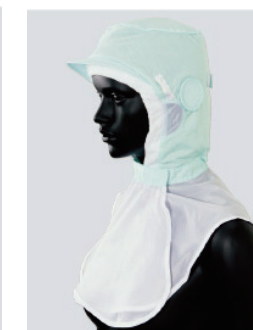

FB6963
カラー：グリーン

衛生用品

粘着ロール 吸水吸油マット 粘着マット 手指消毒・消毒器 除菌剤洗剤 ペーパータオル カウンタークロス 捕虫器



FP1712 ジャンパー (袖口リブ付)

素材：ポリエステル 65% 綿 35%
サイズ：S~5L

抗菌 消臭
制電 中厚



FP2702 白衣コート (袖口リブ付)

素材：ポリエステル 65% 綿 35%
サイズ：S~5L

抗菌 消臭
制電 中厚



FP1710 ジャンパー (袖口ゴム)

素材：ポリエステル 65% 綿 35%
サイズ：S~5L

抗菌 消臭
制電 中厚



FT 5611 女性用パンツ (裾リブ付)

素材：ポリエステル 65% 綿 35%
サイズ：S~5L

抗菌 消臭
制電 厚手



FT 5311 男性用パンツ (裾リブ付)

素材：ポリエステル 65% 綿 35%
サイズ：S~5L

抗菌 消臭
制電 厚手



FT5310 男性用パンツ (腰総ゴム)

素材：ポリエステル 65% 綿 35%
サイズ：S~5L

抗菌 消臭
制電 厚手

衛生用品

粘着ロール 吸水吸油マット 粘着マット 手指消毒・消毒器 除菌剤洗剤 ペーパータオル カウンタークロス 捕虫器

シューズ



耐油長靴シリーズ

JW-707/708
快適作業をバックアップ。耐油、抗菌、防滑。
●品質：塩化ビニール

JW-709
丈夫で耐久性がある塩化ビニール製で土木建築に最適。
●品質：塩化ビニール

JW-717
アッパー、ソールとも優れた耐油性能を発揮するPVC長靴。
インジェクション製法により継ぎ目のない一体成型。
●品質：塩化ビニール

品番	重量 (26cm片足)	標準寸法 (26cmサイズ)	サイズ	色	ケース 入数
JW-707	約660g	30.0cm	22.5～27、28、29、30cm	白・黒	12足
JW-708	約850g	39.0cm	24.0～27、28cm	白・黒	12足
JW-709	約1090g	37.0cm	24.0～27、28、29、30cm	白・黒	12足
JW-717	約624g	31.0cm	22.5～27、28、29、30cm	白	12足

厨房用シューズ J-キッチン

安心のノンスリップ性能。耐滑性重視の特殊パターン底。
品質：アッパー/合成皮革 底/EVA+合成ゴム

品番	サイズ	色	ケース 入数
951	22.5～27.0cm、28.0cm、29.0cm、30.0cm	白・黒	20足

※超耐滑ソール！
おたふく手袋オリジナルのパターンと特殊配合の合成ゴム底が脅威のグリップ力を発揮！動摩擦係数はJIS規格F相当の耐滑性能を有します。



ミッドソールEVAを使用、
軽量・抜群のクッション性を実現



高性能ソックス

中空糸使用 底パイル クッションソックス5本指2足組
実感！ムレを軽減。高性能素材ソックス

●東洋紡エアバーン糸の特殊効果で吸水・発散に優れたベタつきを抑える
●さらにつま先・足裏・かかと部分をやわらかクッションのパイル編み。
ムレ軽減のために甲部分をメッシュ編みにした機能的靴下。

品番	品質	サイズ	色	発注単位	ケース 入数
		5本指			
S-816	ポリエステル・綿・ポリウレタン その他	25～27cm	オフホワイト	5組	80組
S-817	ポリエステル・綿・ポリウレタン その他	25～27cm	ブラック	5組	80組

スリッパ

オールタイムスリッパ ディスポ(使い捨てタイプ)

品番	表面材	底材	サイズ	入数
HG-116	ポリプロ不織布	EVA	275mm	300足(合せ)
HG-120N・120P	ポリエステルニット	EVA	270mm	200足(重ね合せ) ※HG-120Pは平行
HG-125	ポリエステルパイル	EVA	270mm	200足(重ね合せ)
HG-130	ポリエステルニット	EVA	285mm	100足(重ね合せ)

抗菌ノーブル バイピング

商品名	抗菌ノーブル	0022 バイピング	名入スリッパ
内装	6足PE入 x 10袋	30足PE入	※明朝体7文字以内です。 明朝体以外(指定文字)や 8文字以上・2行(1行7文 字まで)の場合は、別途ご 相談ください。
ケース入数	60足	30足	
色	ブラウン・グリーン ブルー・レッド・ベージュ	ブラウン・グリーン ブルー・レッド・ベージュ	



オールタイムスリッパ

抗菌ノーブル・バイピング

名入スリッパ

セット



ラップイン見学者セット

見学者の来訪時に必要なものが、あらかじめ1つにまとめてあります。
準備の手間が省け、管理し易く効率的です。
セット内容は必要な商品の組み合わせ(枚数や同価格のシューカバー、その他)
も可能ですので、係員にお問い合わせください。

	ラップイン見学者セット No.1	ラップイン見学者セット (シューカバー無し) No.2
ラップインディスボ白衣	1枚	1枚
ラップインモブキャップ	1枚	1枚
2プライディスボマスク	1枚	1枚
ラップインシューカバー	1枚	—

※ラップインディスボ白衣は、マジックテープ止めになります。

ノロ対策セット

嘔吐物等を介した二次感染の防止に！！

セット内容

袖付PEエプロン…1枚(割烹タイプエプロン)
モブキャップホワイト…1枚(棒状の不織布キャップ)
サージカルマスクARS…2枚(3層のバリア性の高いマスク)
PE手袋…4枚(LDPE製の手袋)
シューカバー…2枚(滑り止め加工付き不織布シューカバー)

梱包：1セット/ジッパー袋×50袋(50セット/ケース)
納期：受注後、1週間から10日間程
※内容物単品でもオーダーいただけます。

【特長】

- セット化していますので、単品での資材が残ることがありません。
- 非常時に簡単に装着できる簡易セットです。
- 使い捨てですので、不快感を感じる事なく衛生的です。
- 高いバリア性で、処理時の2次感染防止に最適です。



衛生用品

粘着ロール 吸水吸油マット 粘着マット 手指消毒・消毒器 除菌剤洗剤 ペーパータオル カウンタークロス 捕虫器

衛生用品

粘着ロール 吸水吸油マット 粘着マット 手指消毒・消毒器 除菌剤洗剤 ペーパータオル カウンタークロス 捕虫器

消耗品



粘着ローラー

品番	品名	サイズ(全長)	梱入数
No.760	本体Y型-15 80mm用	15cm	70本(10本×7袋)
No.761	本体Y型-27 80mm用	27cm	50本(10本×5袋)
No.762	本体Y型-35 80mm用	35cm	50本(10本×5袋)
No.763	本体Y型-35 160mm用	35cm	50本(10本×5袋)
No.764	本体Y型-35 100mm用	35cm	50本(10本×5袋)
No.765	本体Y型-27 160mm用	27cm	50本(10本×5袋)
No.766	本体Y型-15 100mm用	15cm	50本(10本×5袋)
No.730	本体S-15 80mm用	15cm	70本(10本×7袋)
No.731	本体M-27 80mm用	27cm	50本(10本×5袋)
No.732	本体160 160mm用	27cm	40本(10本×4袋)



粘着ローラー

スベアテープ

品番	品名	サイズ	梱入数
No.742	スベアテープ80mm用(矢印印刷)Wミシン目入	80mm×13.8m(90周巻)	144巻
No.743	スベアテープ80mm用ワンカット	80mm×13.8m(90周巻)	144巻
No.744	スベアテープ160mm用(矢印印刷)Wミシン目入	160mm×13.8m(90周巻)	100巻
No.745	スベアテープ160mm用ワンカット	160mm×13.8m(90周巻)	100巻
No.780	ダストキャッチローラー-スベアテープ80mm用(矢印印刷)Wミシン目入	80mm×15m(100周巻)	144巻
No.781	ダストキャッチローラー-スベアテープ160mm用(矢印印刷)ワンカット	160mm×15m(100周巻)	90巻
No.783	ダストキャッチローラー-スベアテープ100mm用(矢印印刷)Wミシン目入	100mm×7m(56周巻)	180巻
No.785	粘着キング 160mm用ワンカット	160mm×13.5m(90周巻)	100巻
No.786	粘着キング 160mm用Wミシン目入	160mm×13.5m(90周巻)	100巻
No.787	粘着キング 80mm用ワンカット	80mm×13.5m(90周巻)	144巻
No.788	粘着キング 160mm用Wミシン目入	160mm×13.5m(90周巻)	100巻

セキスイ ミセスロール

ほこり、髪の毛、糸屑、ダニ、花粉までしっかり採れます。

【仕様】

- 幅160mm
- 長さ約13.2m(約90回分)
- 1パック：3ロール入
- 1ケース：20パック(60巻)

※ミセスロール専用カタログがございます。係員にお問い合わせください。



切れ味抜群の段々ミシン目



消耗品

ダスターマット

1日1枚の取替えて雑菌の繁殖を抑え、衛生的な環境を保つ使い捨てのマット

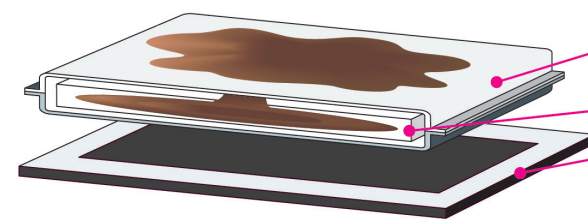

- 表面材**：強度のある不織布の採用で長時間使用しても破れません。
- 吸収材**：中のバルブが汚れを吸着し閉じ込めます。
- ベースゴムマット**：耐久性に優れたゴム製のマットです。四方を囲うマジックテープでマットをしっかり固定します。

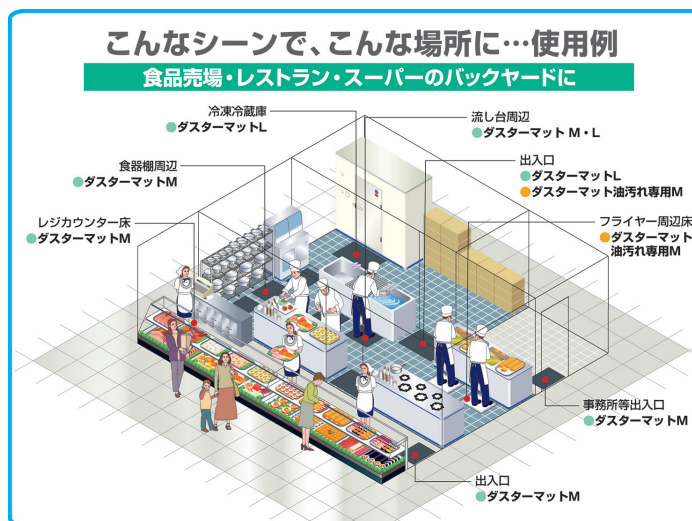

CFダスターマット
 ●幅業務室内・店頭等での汚れ物質の侵入を防止します。
 ●業務室内で発生する油や水分等不要なドリップを吸着します。
 ●毎日取替えて油污れが残り、転倒防止に役立ちます。

ダスターマットのご使用方法 貼付けるだけの簡単操作!

- ① ベースゴムマットを出入口に敷きます。
- ② ダスターマットを広げ、ゴムマットに貼付けます。
- ③ 他用の■には黒い■と白い■を用途によって使いわけてください。

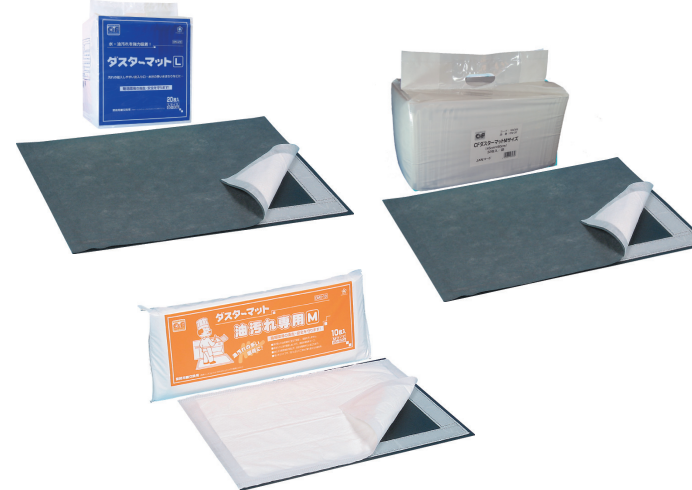

商品名	品番	商品サイズ(cm)	ケース入数/重量	ケースサイズ(mm)
ダスターマット Lサイズ	DM-20	60×90	20枚×6袋/14.5kg	665×580×310
ダスターマット Mサイズ	DM-32	45×60	32枚×4袋/8.2kg	380×200×155
ダスターマット 油污れ専用M	DMO-10	45×60	10枚×10袋/11.0kg	620×300×490
専用ベースゴムマットLサイズ	DGM-01	61×91	1枚/2.2kg	950×655×30
専用ベースゴムマットLサイズ2	DGM-02	61×91	1枚/2.2kg	950×655×30
専用ベースゴムマットMサイズ	DGM-06	46×61	1枚/1.2kg	480×650×30

商品名	特徴	用途
ダスターマットMサイズ	●コンパクトサイズで、レジ前や狭い通路などに最適です。●ホコリ、水分、油分を吸着しますので人の出入りが多い場所や水まわりにご使用下さい。●ホコリをキャッチしやすい、ふわっとした嵩のある素材を表面材に使用しています。●白い面と黒い面を用途や場所によって使い分けが可能です。	■狭い通路 ■レジ前 ■出入口
ダスターマットLサイズ	●出入口など広い場所に最適です。●ホコリ、水分、油分を吸着しますので人の出入りが多い場所や水まわりにご使用下さい。●ホコリをキャッチしやすい、ふわっとした嵩のある素材を表面材に使用しています。●白い面と黒い面を用途や場所によって使い分けが可能です。	■出入口 ■脱衣所 ■手洗い所 ■流し台床まわりなど...
ダスターマット油污れ専用M	●厨房やフライヤー前など油污れの多い場所に最適です。●撥水性の不織布を使用していますので、油だけを効率よく吸着します。●強度のある表面材とプレス加工で吸収体のヨレを防ぎ長時間作業に耐えることのできる設計です。	■フライヤー前 ■コンロ前 ■製油工場など...

消耗品
油トリマン



牛乳パックを再利用した、高性能油吸着材

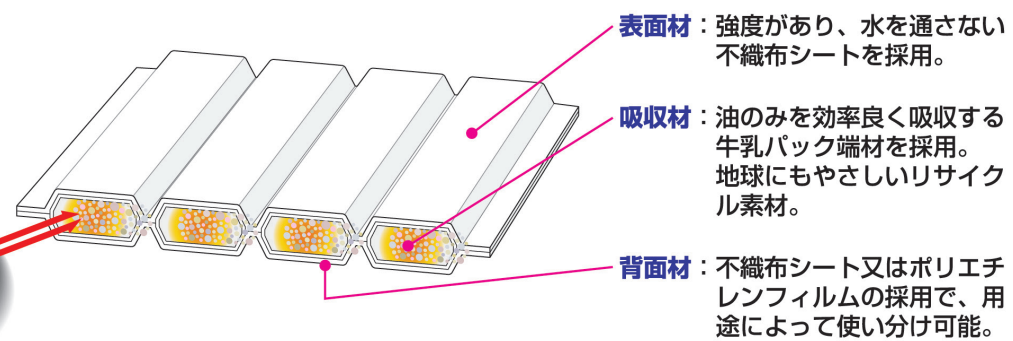

- 表面材:** 強度があり、水を通さない不織布シートを採用。
- 吸収材:** 油のみを効率良く吸収する牛乳パック端材を採用。地球にもやさしいリサイクル素材。
- 背面材:** 不織布シート又はポリエチレンフィルムの採用で、用途によって使い分け可能。

CF油トリマン

- 油汚れの多い現場での“クリーンな環境作り”に役立ちます。
- 厨房排水・ガソリンスタンド・修理工場などの油水分離に効果を発揮します。
- 家庭や工場での油モレを防止し、地域環境の保全に役立ちます。

商品名	品番	商品サイズ (mm)	ケース入数 / 重量	ケースサイズ (mm)
油トリマン海上用	S-MK4565	450×650	108枚/15kg	660×455×730
油トリマン陸上用 M	COM-001	450×550	100枚/10.6kg	560×445×625
油トリマン陸上用 MP	COM-002	450×550	100枚/10.6kg	560×445×625
油トリマン陸上用 S	COM-003	450×360	120枚/8.2kg	710×435×420
油トリマン業務用 SS	COM-040	75×135	20個×30袋/7.0kg	460×390×540

商品名	特徴	用途
油トリマン海上用 (国土交通省型式承認番号 P-511)	●両面から吸収できるタイプです。●丈夫で撥水性の表面材を使用していますので、ほとんど水分を吸収せずに海上でも効率よく油が吸収でき、安心して使用できます。●船からの油モレや、港湾荷役作業時の事故等にご使用ください。●「海洋汚染等及び海上災害の防止に関する法律」に基づき、国土交通省から型式承認を取得しています。	■海・河川等の流出油に
油トリマン陸上用M	●両面から吸収できるタイプです。●撥水性の表面材を使用していますので、油なじみが良く効率よく油を吸収できます。●比較的油こぼれの多い工場、厨房、工場の入口等でご使用ください。●折りたたんで機械の隙間に挟むなどしてご使用いただけます。	■工場・厨房の出入口に ■車からの油モレに
油トリマン陸上用MP	●片面から吸収し、もう片面にもれないフィルムを使用したタイプです。●機械からの油こぼれや切削加工時などの床汚れ防止にご使用ください。	■モーターや機械周りに ■機械の清掃・修理に
油トリマン陸上用S	●両面から吸収できるタイプです。●撥水性の表面材を使用していますので、ほとんど水分を吸収せず、水中でも効率よく油を吸収できます。●厨房排水のグリストラップなどにご使用ください。●折りたたんで機械の隙間に挟むなどしてご使用いただけます。	■グリストラップに
油トリマン業務用SS	●両面から吸収できるタイプです。●撥水性の表面材を使用していますので、油なじみが良く効率よく油を吸収できます。●コンパクトサイズで厨房での揚げ物の後処理などに使用できます。(冷たい油専用) ●厨房排水のグリストラップにも使用できます。	■フライヤーの後処理に ■グリストラップに

※高温の油をこぼさないでください。

油吸着マット LOOK MATT

【特徴】

- ルックマットとは、100%ポリプロピレン性不織布でできた高い吸油力、保油力を持った油吸着マットです。

【説明】

- 約25cm間隔で切れ目を入れてあります。適度な長さで切り、印刷面を上にしてご使用ください。
- 油の吸着後は、その性質に応じ、各自治体の指示に従って、処分して下さい。

商品名	LOOK MAT
品番	KS4050
規格	40cm幅×50m巻
厚み (mm)	3.0
吸油量g/㎡	2,530



消耗品

ミリオン リバマット

除菌・抗菌用粘着床マット

- 汚れたら次々と剥がして焼却できる使い捨てタイプ。汚染及び再汚染の防止と、理想的なクリーン区域づくりに威力を発揮します。

サイズ(mm)	1セット積層数	色	粘着	内装	ケース入数 (セット数)
470×780	30層	ライトグリーン	強粘着 弱粘着	1セット ポリ袋入り	6枚
600×900					
500×1150					
600×1200	60層	ライトグリーン	強粘着 弱粘着		4枚
470×780					
600×900					
500×1150					
600×1200					

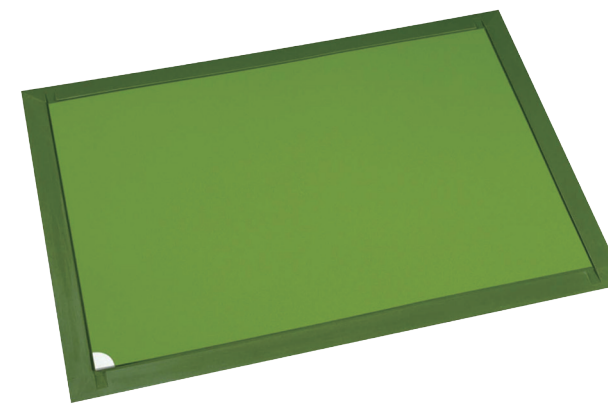

リバマットフレーム

サイズ(mm)	面数	外寸 (mm)	包装仕様ケース
470×780用	1面用	570×880	1枚
	2面用	1040×880	1セット
600×900用	1面用	700×1000	1枚
	2面用	1300×1000	1セット
500×1150用	1面用	600×1250	1枚
	2面用	1100×1250	1セット
600×1200用	1面用	700×1300	1枚
	2面用	1300×1300	1セット

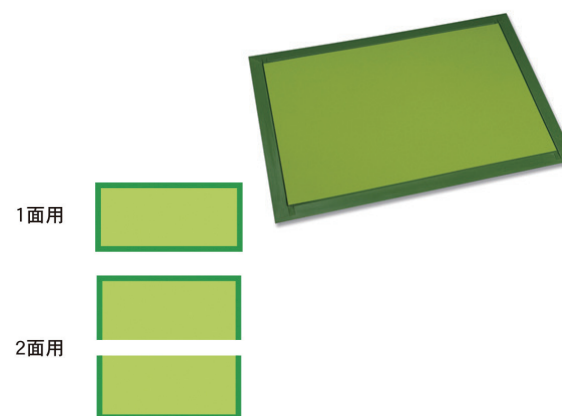

オカモト クリーンマット

特殊粘着剤がゴミやホコリを確実にキャッチ!

- 30枚積層タイプです。
- 歩行、車輪通過がスムーズにできます。
- 使用済みフィルムは廃棄処分できます。

品番	品名	基材	カラー	サイズ(mm)	積層(枚)	入数(セット)
No.AS23	クリーンマット	ポリエチレン	ブルー・白	600×900	30	10
			グリーン	600×1200		
	アンダーマット		ブルー	600×900用	—	1



オーソマット

- 食品工場や対面販売など、長時間の作業現場において体重を分散・吸収する事により疲労を減少させます。
- また床から伝わる冷気・振動を吸収するため、つらい足の冷えを和らげます。

材質	発泡合成ゴム(一部PVCを含む)		
カラー	穴なしタイプ	グレー	
	穴あきタイプ	ブラック	
サイズ	穴なしタイプ	510×610・510×840・760×910・910×1520 (mm)	
	穴あきタイプ	600×900・760×910・910×1520 (mm)	
梱入数	最小ロット	1枚単位から	

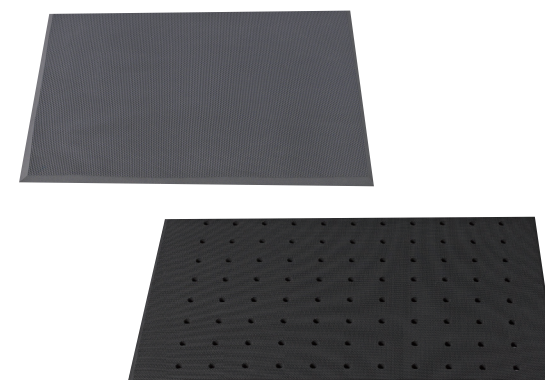

消耗品I



ピオニーオートディスペンサー PD-1000

- ①ボトルを選びません!
- ②乾電池・ACアダプターどちらでもOK!
- ③どこにも触れずに衛生的!
- ④壁掛け・据置きどちらでもOK!
- ⑤ロック機能付き!

型式	PD-1000	
外観寸法	W165×D138×H314mm (D280mm〈トレイ込み〉)	
材質	ABS樹脂	本体色 ホワイト
重量	1.4kg (電池・薬液ボトル別)	
電源	単一乾電池×4本 (テスト用単一乾電池4本付)	
オプション	ACアダプター (1.8m) (IN: AC100-240V OUT: DC6V 1A 6W)	
付属品	壁面取付ビス・専用空ボトル (1000ml)	

設置例

オフィス・施設・病院など 飲食店・スーパー・食品工場など 幼稚園・保育園・学校など



自動手指消毒器 て・きれいⅡ、て・きれいMINI

- 赤外線センサーによる自動噴霧式で、手を入れるだけで手指消毒が簡単・清潔・スピーディーに入ります。

自動手指消毒器 て・きれいMINI

- て・きれいⅡ同様、手を入れると赤外線センサーが自動的に感知し微細なアルコール消毒を噴霧。手拭き不要です。
- 1日100回のご使用で焼く3ヶ月もちます。

商品名	て・きれいⅡ	て・きれいMINI
電源	AC 100V 50/60Hz	単2アルカリ乾電池4個
タンク要領	1200cc(補給量1000cc)	1000cc
消費電力	待機時7W 噴霧時46W	約3ヶ月 (1日100回使用・アルカリ電池)
外形寸法 (mm)	幅282×奥行191×高さ480	幅153×奥行173×高さ297
手指検知方式	赤外線センサー /2モードの停止機能	赤外線センサー
製品重量	4.5kg (壁掛金具1.0kg)	1.5kg (電池除く)
噴霧方式	超音波霧化	圧力ポンプ式

エスミールアルコール製剤

- 赤エタノールは殺菌、消毒作用があり、細菌、カビ、酵母の繁殖防止に効果があります。アルコール製剤に使用されているエタノールはビール、ワイン、ウイスキー、日本酒、焼酎等のアルコールで、食品そのものとして使用される成分です。従って食品や調理器具に振り掛けても安全上の問題はありませぬ。アルコールは水とよく混じり、油をよく溶かします。
- 主な用途: 食品全般、各種機器・器具類の除菌洗浄など 噴霧: 食品に直接噴霧する。食品は主にその表面から腐敗します。その防腐効果を最大に発揮させるためにはアルコール濃度70%前後が最適です。練り込み (添加): 配合原料に対し1~3%混合する。微生物の増殖を完全に抑えることはできませんが、増殖開始までの誘導期が長くなり、食品保存期間が長くなります。浸漬: 食品を直接10~60秒漬ける。効果は最大ですが、アルコール臭、味、品質に影響があるものには不適です。

機械器具洗浄

各種機器、器具類を良く清掃した後、噴霧または拭き取ることで優れた除菌効果が得られます。

- アルコール度数と重量%について アルコール濃度 (度数、65・75・88度) は容積%を表示しています。アルコール成分%は重量%を表示しています。度数と重量%は一致しません。

商品名	アルコール濃度 (容積%)	成分			荷姿
		エタノール	乳酸Na	精製水	
エスミールWK II 65 4リットル	65度 (非危険物)	57.22%	0.025%	42.755%	別注
エスミールWK II 65 16kg入	65度 (非危険物)	57.22%	0.025%	42.756%	缶
エスミールWK II 65 18kg入	65度 (非危険物)	57.22%	0.025%	42.757%	キュービテナー
エスミールWK II 75 1リットル	75度 (危険物)	67.89%	0.025%	32.085%	プラ缶
エスミールWK II 75 15kg	75度 (危険物)	67.89%	0.025%	32.086%	缶
エスミールWK II 88 15kg入	88度 (危険物)	83.15%	0.025%	16.825%	缶

アルコールクリーン80 (シンワの手指消毒剤)

- ①殺菌剤を配合しない安心設計
有効成分をエタノールとした、指定医薬部外品の外皮消毒剤として承認されたものです。

- ②食品・食品添加物成分で構成
食品・食品添加物のみを原材料としているので、食品工場、飲食店、給食センターなど、食品を扱う方々の消毒剤として最適!!

- ③素早く殺菌! 素早く乾燥! 使用後の水洗いは不要
素早く手指になじみ、べたべた感やぬるつき感がありません。乾燥後、さらっとして、使用後の水洗いは不要です。介護施設や医療機関などでもお使いいただけます。

〔販売名〕 外皮消毒剤FA 指定医薬部外品

有効成分 エタノール80.0vol%
添加物としてグリセリン、中鎖脂肪酸トリグリセリド、グリセリン脂肪酸エステル、乳酸ナトリウムを含有する。

火気厳禁 第四類アルコール類(エタノール)危険等級Ⅱ 水溶性

1000ml	6本/ケース
詰替用4000ml	2本/ケース

消耗品II



ノロエース

エタノール製剤 食品添加物 アルタン ノロエース

広島大学との共同研究で開発

- 食品にかかっても安全です。
- ウイルスによる食中毒対策にオススメです。

【用途】

調理器具、調理用具、冷蔵庫、食器、ショーケース、施設などのドアノブ・手すり、トイレの除菌・ウイルス対策に。

・500ml スプレー付 20本/ケース ・4.8L 4本/ケース

- 食品や調理器具をはじめ、施設内の人が手をふれる場所全ての衛生管理に



NAハンドソープ

手洗いせっけん アルタンNAハンドソープ

- 広島大学との共同研究で開発された今までになかったハンドソープです。
- 500ml ボトルx20本/ケース ・4.8kgx4本/ケース

皮膚・手指の洗浄 アルタンハンドローションKT

- 優れた除菌力を発揮します。
- 保湿成分としてカキタンニン配合しています。
- 手荒れを防ぎ、肌にやさしい弱酸性です。
- 1000mlポンプ付x10本/ケース ・4.8Lx4本/ケース

エタノール製剤バッファ

エタノール製剤 食品添加物 アルタンバッファ B-65v

- 食エタノールとpH調整剤のバッファ効果でうすまっても殺菌効果が持続します。
- 低濃度アルコールで消防法上の危険物に該当しませんので取扱い、保存も安全。

【用途】

調理器具、調理機械、冷蔵庫、食器、ふきん、ショーケース、飲料自動販売機等の除菌。水畜産加工場の衛生。

- 1Lx12本 (付け替え用※スプレーは別売りになります。)
- 4.8Lx4本/ケース ・15kgバックインボックス

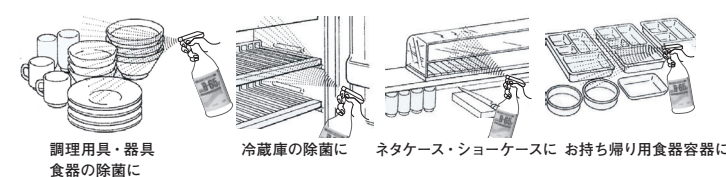

フライヤー用洗剤 アルセンパウダー 油と〜る

- 穏やかなアルカリ洗剤で強い洗浄力。
- 脂肪・タンパク質に対する強い洗浄力。
- 溶けやすい粉末で取扱いが簡単。
- 銅、アルミ製品にも使えます。
- 100g×10袋×12箱/ケース ・5kg×2袋/ケース

強力クリーナー ガンコな油の汚れ落とし

- レンジまわりやコンロまわりのこびりついた頑固な油汚れをきれいに落とします。
- 泡が流れ落ちにくい。
- ステンレスに最適。
- 480ml×3本×10箱/ケース

無菌植物油 シャリバナ〜レ

- 国際的な品質安全規格である【NSF認証】を取得!
- 一体型噴霧角切り替えノズル (ガス抜き機能付) でノズル紛失による異物混入等の事故を防ぎます。
- 高級食用油脂を使用した、食品機械・器具用の潤滑・離型・サビ止め剤です。
- 高度な精製技術でにおい残りがありません。
- 食品・容器に付着しても安全です。
- 粘性が低く常温でもベタツキがありません。
- 飛散、タレ落ちが少なく、隙間にも確実にスプレーできます。
- 酸化安定性にも優れ、ステレン系の樹脂への影響が少ないです。

消耗品

※ブラックライト照射による蛍光反応

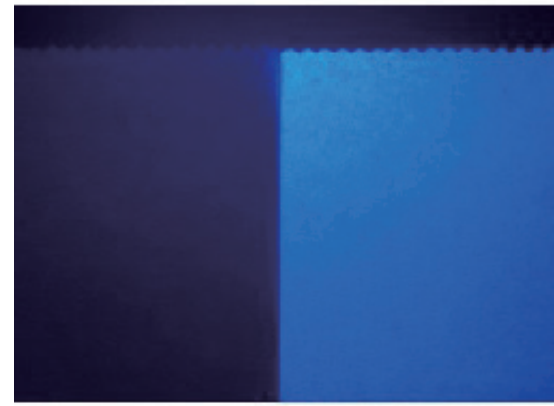

木材パルプ紙 再生紙

木材パルプ紙の説明

木材パルプ紙とは
木材を原料とした紙で、吸水・保水に優れ、あらゆる用途にお使いいただけます。
優れた使用感
高い吸収力（高吸水・高保水）があるため、手にまとわりつかず、サッパリと手を拭くことができます。
環境への配慮
木材パルプの原料は、製材のときに出る端材などです。また、生産にかかるエネルギーが少なく、CO₂の排出も抑えることができます。

幅広い使い道
蛍光染料が溶出する恐れのある紙は、直接食品と接触する紙製容器包装における自主基準に準じて使用を避けることが望ましいとされています。蛍光染料不使用の木材パルプ紙は手拭き用から食品用まで安心してお使いいただけます。

再生紙とは
オフィスなどから回収された良質の古紙を原料としています。
環境への配慮
回収した古紙をリサイクルしてペーパータオルにすることで、資源を有効利用しています。強度に優れ、手拭きや台拭きなど、食品以外の用途に幅広くお使いいただけます。

しなやかな使い心地
繊維が細く、短い再生紙は、適度なしなやかさで手にフィットします。
脱墨処理
古紙に含まれる不純物を最新鋭の設備で脱墨処理した再生紙を原料にしています。インクはもちろん、その他の異物も除去し、高品質パルプ紙に匹敵する清潔さと機能を備えています。

木材パルプ紙

商品名	タウパージップタオル白	タウパージップタオル茶	タウパーポップペーパー M白
シート	250×250mm	250×250mm	220×230mm
ケース	651×267×275mm	651×267×275mm	716×232×340mm
1束	250枚 1ケース15束	250枚 1ケース15束	200枚 1ケース25束
材質	木材パルプ紙（白）	木材パルプ紙（茶）	木材パルプ紙（白）
備考	フィルム個包装・段ボール入	フィルム個包装・段ボール入	フィルム個包装・段ボール入

再生紙

商品名	タウパーエスプリ	タウパーフライト (200)	タウパーライズM
シート	250×250mm	220×230mm	220×230mm
ケース	651×267×269mm	606×241×333mm	606×241×368mm
1束	250枚 1ケース15束	200枚 1ケース25束	200枚 1ケース30束
材質	再生紙	再生紙	再生紙
備考	フィルム個包装・段ボール入	フィルム個包装・段ボール入	フィルム個包装・段ボール入

キャビネット

商品名	NZ	flatM	NP-M
本体	290×160×370mm	260×145×262mm	239×90×145mm
ケース	851×311×409mm	766×265×288mm	471×306×259mm
容量	600枚用 1ケース5台	400枚用 1ケース5台	200枚用 1ケース10台
材質	ABS、AS樹脂	再生ABS、PS樹脂他	ABS樹脂
備考	取付ネジ4本付き	取付ネジ4本付き	取付ネジ3本付き
使用タオル	L判：250×230mm	M判：220×230mm	S判：220×170mm

消耗品



ふじタッチ200クリーン

- 再生紙100%使用で地球にも優しい
- 10項目の食品衛生検査に合格済（製品の裏面に検査成績書を表示）
- グリーンマーク取得
- キッチンペーパーとして使用しても安心・安全
- どこにでも何にでも使えて、とても便利
- 再生紙でこの柔らかさを実現

フジエコクリーン

- 再生紙100%使用で地球にも優しい
- 10項目の食品衛生検査に合格済（製品の裏面に検査成績書を表示）
- グリーンマーク取得
- エコノミーサイズなのでゴミの発生量を削減。
- キッチンペーパーとして使用しても安心・安全
- どこにでも何にでも使えて、とても便利
- 再生紙でこの柔らかさを実現

商品名	製品サイズ	入数
ふじタッチ200	220×230mm	1包200枚入(1ケース30包入)
フジエコクリーン	220×170mm	1包200枚入 (1ケース40包入)

蛍光染料説明

◎蛍光染料（蛍光増白剤）

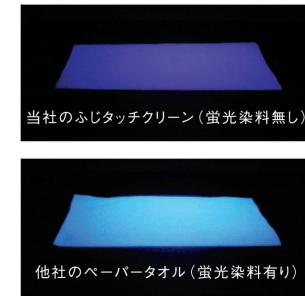

【発ガン性物質・環境ホルモン】のひとつではないかと言われている化学物質です。厚生労働省・経済産業省・日本薬局方・食品衛生法では使用を厳しく制限しています。

◎ビスフェノールA

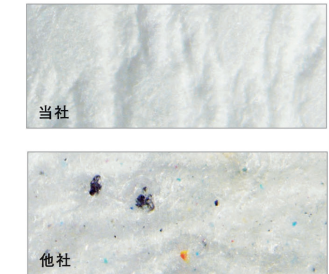

【環境ホルモン】のひとつで、生殖機能に影響を及ぼすだけでなく、食品衛生法で定められた許容摂取量2.5ppmより、ごく少量の0.003ppmでも脳の記憶に関する物質の働きを阻害する働きがあるとの研究結果が公表されました。

※ビスフェノールAの正体は、再生紙に含まれるインキゴムの残留成分と考えられます。

ペーパータオル

商品名	グリーンテックス 200枚 30R	カトレヤーノ 100枚 60R	ツインソフト (抗菌) 150組 48E
製品サイズ	220mm×230mm	220mm×230mm	220mm×170mm
入数	200枚×30束入	100枚×60束入	150組 (300枚)×48束入
備考	再生紙100%	フレッシュパルプ100%	再生紙100%・抗菌性タオル

ツカサワイパー TW-30

素材	100%バージンパルプ
色	ホワイト
シートサイズ	215mm×220mm
枚数	200枚
ケース入数	40パック

ツカサワイパーの使用例



消耗品



オールタイムカウンタークロス

種類	品番	カラー	サイズ (cm)	徳用ケース入数	段ボールサイズ (mm)	段ボール重量 (kg)	種類	品番	カラー	サイズ (cm)	徳用ケース入数	段ボールサイズ (mm)	段ボール重量 (kg)
レギュラー	FT-100	ホワイト	35 × 61	100枚/化粧箱 × 6箱 600枚/ケース	330 × 580 × (高さ) 420	約7.4	厚口	FT-300	ホワイト	35 × 61	60枚/化粧箱 × 6箱 360枚/ケース	330 × 580 × (高さ) 370	約7.8
	FT-101	ピンク						FT-301	ピンク				
	FT-102	グリーン						FT-302	グリーン				
	FT-103	ブルー						FT-303	ブルー				
	FT-105	イエロー						FT-305	イエロー				
レギュラー大判	FT-150	ホワイト	61 × 61	50枚/化粧箱 × 6箱 300枚/ケース	330 × 510 × (高さ) 420	約6.6	厚口大判	FT-350	ホワイト	61 × 61	30枚/化粧箱 × 6箱 180枚/ケース	330 × 510 × (高さ) 370	約7.0
	FT-151	ピンク						FT-351	ピンク				
	FT-152	グリーン						FT-352	グリーン				
	FT-153	ブルー						FT-353	ブルー				

オールタイムグルメクロス

種類	品番	カラー	サイズ (cm)	徳用ケース入数	段ボールサイズ (mm)	段ボール重量 (kg)	種類	品番	カラー	サイズ (cm)	徳用ケース入数	段ボールサイズ (mm)	段ボール重量 (kg)
レギュラー	FT-200PE	ホワイト	30 × 61	100枚/化粧箱 × 6袋 600枚/ケース	340 × 510 × (高さ) 400	約5.9	厚口	FT-700PE	ホワイト	30 × 61	70枚/化粧箱 × 6袋 420枚/ケース	320 × 510 × (高さ) 370	約6.0
	FT-201PE	ピンク						FT-701PE	ピンク				
	FT-202PE	グリーン						FT-702PE	グリーン				
	FT-203PE	ブルー						FT-703PE	ブルー				
	レギュラー大判	FT-250PE						ホワイト	54 × 61				
レギュラー	FT-251PE	ピンク	FT-751PE	ピンク									
レギュラー	FT-252PE	グリーン	FT-752PE	グリーン									
レギュラー	FT-253PE	ブルー	FT-753PE	ブルー									

ハイボンワイパー

【特徴】

- アルコールを含浸させてウエットとして、またドライとしてもご使用可能。
- 高圧水流で繊維を交絡させたクリーンな不織布製。
- 吸水性に優れ、拭き取りが容易。
- ミシン目加工により、必要な枚数だけ使える。
- 使い捨てタイプで衛生的。
- 詰め替えタイプで、さらに経済的。

【用途】

厨房、スーパーのバックヤード、食品工場等で機材、備品の拭き取り等に使用されています。

■使用上の注意
 ・火気のあるところでは使用しないでください。
 ・水には溶けませんので、水洗トイレには流さないでください。
 ・高温のところや直射日光のあたるところでは保管しないでください。
 ・使用後は可燃ゴミとして廃棄してください。

品名	サイズ(ロールタイプ・ミシン目)	入数	詰め替え用薬品(目安量)	タイプ	材質
No.500	175mm × 300mm × 150枚	16巻/ケース	約700~800ml	メッシュ	レーヨン、PET
No.400	170mm × 300mm × 260枚	12巻/ケース	約900~1,000ml	フラット	レーヨン
No.250	170mm × 300mm × 300枚	20巻/ケース	約700~800ml	フラット	レーヨン
No.280	170mm × 250mm × 280枚	12巻/ケース	約800~900ml	ブルーストライプ	レーヨン
No.300	150mm × 200mm × 400枚	12巻/ケース	約850~950ml	ブルーストライプ	レーヨン

環境思いのクロス

- タオルの風合いに近いしなやかさの、使い捨てクロスです。
- 吸水性がよく、水や汚れもサッと拭き取れます。
- 熱湯消毒ができ、また乾きが早く、常に清潔にお使いになれます。

【用途】

- ・テーブル・カウンター・調理台拭き
- ・冷蔵庫・食器棚などの棚シートに
- ・食器、まな板、野菜などの水切りシートに
- ・窓ふき、壁面の掃除に

商品名	品番	サイズ/枚	カラー	ケース入数	梱包入数	JANコード
				ケースサイズ	梱包サイズ	
衛生思いのクロス薄手タイプ	#810	約35 × 60cm	ピンク	60枚	12箱	4547691713438
			グリーン			4547691713445
			ブルー	187 × 307 × 90mm	388 × 630 × 290mm	4547691713421
			ホワイト			4547691713452
衛生思いのクロス厚手タイプ	#811	約35 × 60cm	ピンク	40枚	12箱	4547691713476
			グリーン			4547691713483
			ブルー	188 × 307 × 100mm	388 × 630 × 320mm	4547691713469
			ホワイト			4547691713490

消耗品



捕虫器 F-20BG

捕虫器 虫を光で集めて捕虫テープでキャッチ。
 ピオニー捕虫器。捕虫テープの特徴

- 捕虫テープはオール紙製の為、環境に優しく、一般ゴミと一緒に処分できます。
- 捕虫テープの取り替えが非常に簡単。液ダレが無く、強い粘着が維持されます。
- バチバチ音、いやな臭い、煙も出ず、虫の死骸が飛び散ったりせず静かな衛生環境を作ります。

【用途】

調理室・厨房、各種宿泊施設、各種飲食店、食品加工場、病院、オフィス、虫の飛来する様々な場所。

ピオニー捕虫器

仕様 / 型	F-20BG
定格	AC100V 50/60Hz
本体寸法	667W × 236H × 97D (mm)
本体重量	2.6kg
有効面積	40~60㎡
本体材質	ステンレス(SUS304)
捕虫用紙粘着テープ	2枚(GC-20S)
捕虫ランプ	20W直管(FL20SBL)
点灯方式	グロースターター式

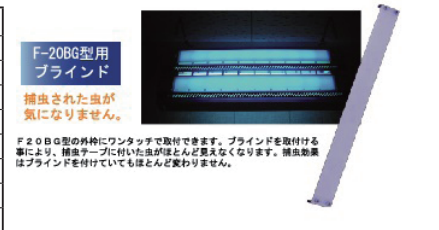

環境にやさしいテープ
ピオニー 捕虫テープ シリーズ

従来の捕虫テープ
 ・プラスチック使用の為、分別して破棄しなければならない。
 ・捕虫テープの取り替えが困難。
 (テープが切れやすい)
 ・糊の液ダレが発生し、捕虫した虫が落ちる恐れがある。

ピオニー 捕虫テープ
 ・全て紙製だから環境にやさしく一般ゴミと一緒に処分できます!!
 ・シールをはがすだけで捕虫テープの取り替えが**ラクラク簡単!!**
 ・糊の**液ダレが無く**、強い粘着力で虫をしっかりキャッチ!!

意匠登録済 **ピオニー 捕虫テープ**

GC-20S 565mm
 GC-8S 270mm
 GC-6S 245mm

オール紙製
 自然にやさしく、
 取り付け・取り外し簡単!!
 ※他社製捕虫器にも使用出来ます

クリーントラップ・ミニ CT-061型・CT-102型

インテリアタイプ(壁掛け・据置き両方可)

- 簡単施工 軽いので壁掛け施工も簡単(置くだけでもOK)
- 洗浄 カバーの丸洗いOK(衛生的)
- 簡単着脱 カバーの取付け、取り外しが簡単(作業効率UP)

ピオニー捕虫器

仕様 / 型	CT-061型	CT-102型
定格	AC100V	AC100V
本体寸法(mm)	W300 × D170H100	W415 × D110 × H278
本体重量	730g	2.2kg
有効面積	20㎡	40~50㎡
捕虫ランプ	6W (FL 6BL)	10W直管(FL 10BL)
捕虫方法	捕虫シート粘着方式	捕虫テープ粘着方式
点灯方式	グロースターター式 (FG-7P)	グロースターター式 (FG-7E)
捕虫シート	UC-60S (3枚入)	IC-10A (2枚入)



多機能型捕虫器

多機能型捕虫器 異物混入対策商品

- 立体型捕虫シートで驚異的な捕獲力が実現!!
- フィールドに合わせている色々な設置が可能なマルチタイプ捕虫器!!
 (コーナー設置/壁掛け設置/据置き設置など)

ピオニー捕虫器

定 格	AC100V
本体寸法 (mm)	W142 × D142 × H240mm (スライドホルダーオープン時/H395)
本体重量	1.4kg
本体材質	FC-21P/ステンレス(SUS304) FC-21PW/鋼板塗装
有効面積	40~50㎡
捕虫方法	捕虫シート粘着方式
点灯方式	インバーター方式
捕虫ランプ	21W直管(EFD21BL-PE)
捕虫シート	CV-107(1枚入)

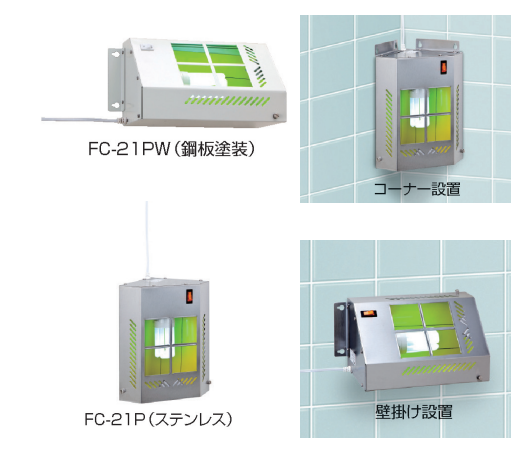

消耗品

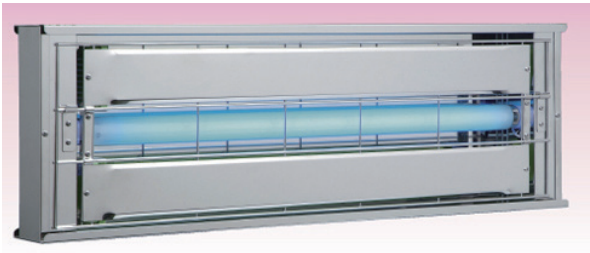

捕虫器 ムシボンシリーズ

- **Kシリーズ【壁付型】 MPX-2000K-DXA**
捕虫紙に付着した虫が見えず、いつも清潔に見える目隠しタイプです。
- **Tシリーズ【たて型】 MPX-2000T**
たて型シリーズの標準タイプです。
- **Tシリーズ【壁付型】 MPX-2000T-DXA**
捕虫紙に付着した虫が見えず、いつも清潔に見える目隠しタイプです。

	MPX-2000		
	K-DXA	T	T-DXA
電源	100V・50Hz/60Hz		
寸法	横690×奥行75×高さ230mm		
誘虫ランプ	ムシボン専用ランプ(FL20SS・BL/18-MP)・1灯(18W)		
重量	3.1kg	2.8kg	3.1kg
有効面積	30~50㎡		
捕虫紙	S-20 2個		
飛散防止ランプ仕様	○		
電源コード長さ変更	○		

捕虫器 ムシボン インテリアタイプ

MPR-01

壁付・据置兼用型 捕虫紙自動巻取タイプ

- 自動巻取りタイプで、60日間(または90日間)メンテナンス不要。底面はフラットで据え置き可能です。

電源	100V・50Hz/60Hz
寸法	横376×奥行110×高さ200mm
捕虫ランプ	FPL27BL・1灯(27W)
重量	2.3kg
有効面積	30~50㎡
捕虫紙	S-60(またはS-90)1個
飛散防止ランプ仕様	×
電源コード長さ変更	○

捕虫器 ムシボリス

回転パネルで光を調節(実用新案登録)

- 捕虫テープやランプの交換がしやすくお手入れ簡単
- 光の出し方や光量が調節でき、演出効果をアップ
- 捕獲された虫は見えないので設置場所を選ばない
- マイナスイオン+光触媒効果で殺菌・消臭・空気を浄化!
- マイナスイオン「空気のビタミン」の力で快適空間を提供
- インバーター搭載で照度アップと経費削減を実現
- 電気代は一日わずか3円以下!
- インテリア感覚で設置は壁掛け・据置・吊り下げと自由自在
- 軽量・コンパクト設計なので取り付けも簡単
- 薬品を使わない為、安全に虫退治ができます
- 虫の好む光で誘引し、強力な粘着力を持つ専用捕虫紙で漏らさず捕まえる!

寸法	331×128×114(mm)
電源	100V 50Hz/60Hz
重量	650g
誘虫ランプ	6W (FL-6SBL)
有効範囲	40~50㎡
捕虫テープ	AS-6



壁付用品

粘着ロール 吸水・吸油マット 粘着マット 手指消毒 消毒器 除菌剤 洗剤 ペーパータオル カウンタークロス 捕虫器

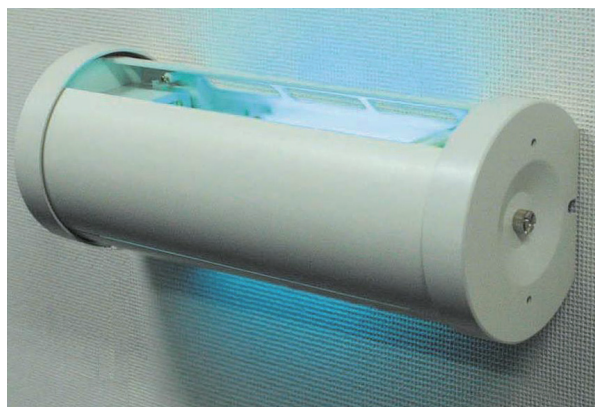

保存

I 保冷資材 I

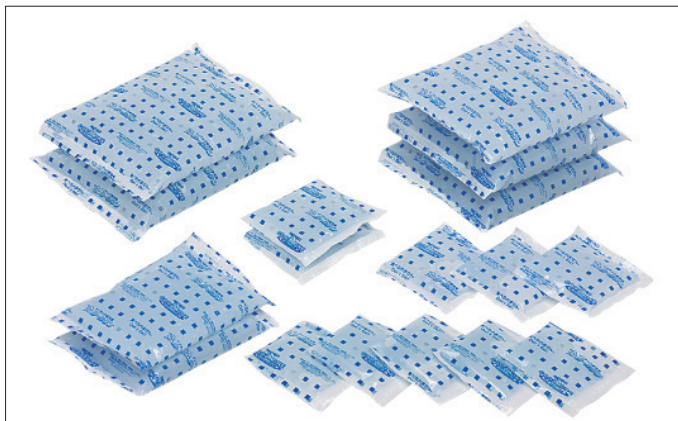

COシリーズ 汎用袋タイプ

【用途】

- 宅配・贈答品 (生肉・ハム・ソーセージ・酒類等)
- 洋・和菓子、惣菜、魚介類の持ち帰り
- 産地直送用、生鮮食品の配送、医薬品の保冷配送など

商品記号	充填量 (g)	製品サイズ(外寸)(mm)	梱包数(ヶ)	出荷単位(ケース)
CO-30	30	85×80	400	10
CO-40	40	85×90	350	10
CO-50	50	85×100	300	10
CO-100	100	120×120	144	5
CO-200	200	105×160	72	5
CO-300	300	150×160	48	5
CO-400	400	150×180	36	5
CO-500	500	150×220	30	5

※製品の仕様など予告なく変更することがありますのでご了承ください。



CAシリーズ ハイグレード袋タイプ

【用途】

- 宅配・贈答品 (生肉・ハム・ソーセージ・酒類等)
- 洋・和菓子、惣菜、魚介類の持ち帰り
- 産地直送用、生鮮食品の配送、医薬品の保冷配送など

商品記号	製品サイズ(外寸)(mm)	製品重量(g)	梱包数(ヶ)	備考	包装
CO-100	180×110	103	150	四方シール	ナイロン ポリエチレン袋
CO-150	170×110	153	100		
CO-200	180×110	204	80		
CO-300	210×165	305	60		
CO-400	210×165	407	48		
CO-500	210×165	507	36		
CO-600	220×195	608	28		
CO-800	250×190	810	24		
CO-900	255×240	910	16		
CO-1000	255×240	1,010	12		
CAF-200	180×110	206	80	不織布袋	
CAF-500	210×165	511	36		

※製品サイズ(外寸)にはシール巾10mm含まれます。

蓄冷剤の冷凍グレード

冷凍食品の配送に最適な蓄冷剤

- 冷凍食品の保冷配送に最適で、ドライアイスとの併用により、アイスクリームの冷凍配送も可能。
- 温度グレードにより、中味のゲル剤の色を変えているため、一目で温度グレードの識別が可能。
混ざってもすぐ判別でき、ピッキング時の温度グレード確認や回収後の仕分けが容易。

蓄冷剤の温度グレード		融点0℃から-25℃まで6種類のグレードを揃え、幅広い温度管理が可能。				
蓄冷剤の温度グレード	0℃	-5℃	-11℃	-15℃	-21℃	-25℃
蓄冷剤・キャップの色による区別						
	青	青 (キャップ黒)	緑	黄 (キャップ黄)	赤	黄
冷凍庫の必要凍結温度 (℃)	-10℃以下	-15℃以下	-21℃以下	-25℃以下	-31℃以下	-35℃以下

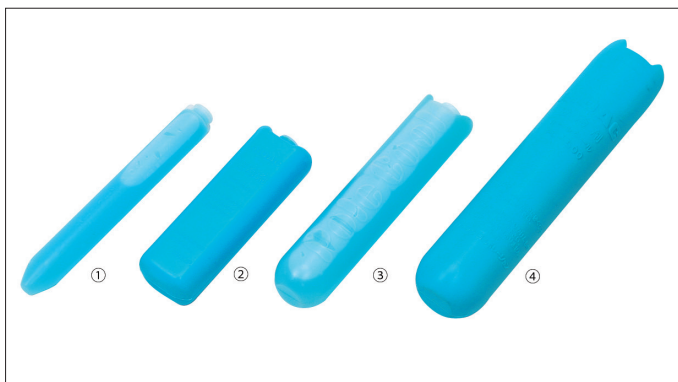

PCシリーズ 棒状のプラスチック容器タイプ

棒状の蓄冷剤で、狭いスペースでの使用に最適。

【用途】

- 外食食材の配送
- 牛乳・乳製品の配送

商品番号	商品記号	製品サイズ(mm)	製品重量(g)	梱包数(ヶ)	容器
①	PC-100	26φ×210	89	40	ポリエチレン製 プラスチック 容器
②	PC-200	48×155×39	215	72	
③	PC-300	45×200×42	265	40	
④	PC-500	56φ×260	547	30	

I 保冷資材 I

CAHシリーズ

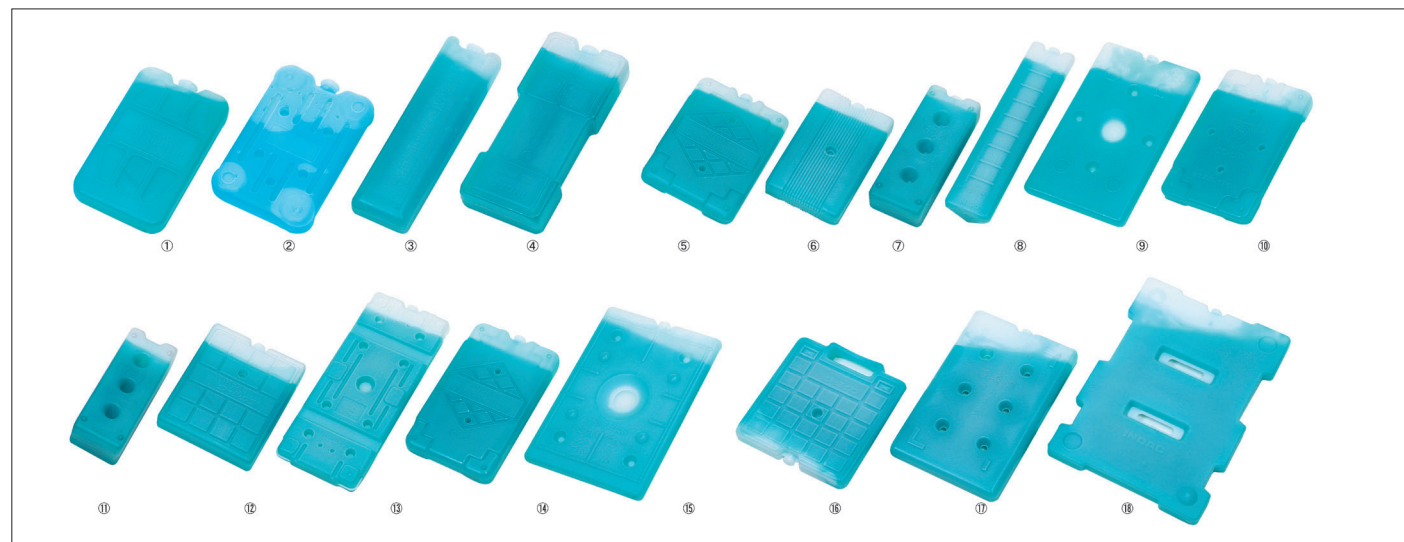

商品番号	商品記号	製品サイズ(W×L×T,mm)	製品重量(g)	梱包数(ヶ)	容器
①	CAH-200	90×150×19	210	80	ポリエチレン製 プラスチック 容器
②	CAH-203	100×150×22	210	80 ※	
③	CAH-250	55×195×30	275	70	
④	CAH-351	80×187×30	352	50	
⑤	CAH-500	140×195×25	530	30 ※	
⑥	CAH-501	115×187×30	500	30	
⑦	CAH-500P	78×200×41	530	30 ※	
⑧	CAH-502P	70×300×40	500	40	
⑨	CAH-503R	155×264×18	580	30 ※	

商品番号	商品記号	製品サイズ(W×L×T,mm)	製品重量(g)	梱包数(ヶ)	容器
⑩	CAH-510	140×220×22	540	30 ※	ポリエチレン製 プラスチック 容器
⑪	CAH-700P	80×198×55	700	30 ※	
⑫	CAH-701	152×185×29	695	32	
⑬	CAH-702	135×330×24	865	18 ※	
⑭	CAH-800	142×235×30	847	20 ※	
⑮	CAH-802	200×288×20	940	20 ※	
⑯	CAH-1000	200×210×33	1,000	20	
⑰	CAH-1001	180×280×29	1,180	15 ※	
⑱	CAH-1200	250×355×23	1,560	20 ※	

※印のものは積み重ねができます。

I 保冷資材 I



アクアUエース (ゲルタイプ)

融解温度	品番	内容量(g)	サイズ(mm)		ケース入数
			長さ	幅	
0℃	N-30	30	95	60	600
	N-50	50	125	60	400
	N-100	100	140	125	200
	N-150	150	160	125	120
	N-200	200	150	140	50×2
	N-300	300	200	140	30×2
	N-400	400	230	150	20×2
	N-500	500	230	150	20×2
	N-700	700	230	150	20×2
	N-800	800	230	170	30
	N-1000	1,000	320	200	10×2
N-2000	2,000	340	215	10	

※サイズ・内容量の特注品もご相談に応じます。

フレッシュキーパー LBシリーズ

【特徴】

- 温かいものをあたたかく、冷たいものをつめたく...
- 発泡スチロール製食品用容器です。



融解温度	外寸 (mm)			内寸 (mm)		
	タテ (長辺)	ヨコ (短辺)	高さ	タテ (長辺)	ヨコ (短辺)	高さ
LBシリーズ						
LB-2	223	160	145	150	130	97
LB-4	250	230	160	212	143	112
LB-6	280	243	195	240	155	145
LB-10	380	270	195	335	175	145
LB-14	496	297	195	450	200	138
LB-18	470	326	245	420	220	188
LB-20	725	296	198	680	191	138
SKHシリーズ						
SKH-6	270	190	170	230	155	155
SKH-10	380	215	170	340	178	155
SKH-18	470	270	220	420	220	220

様々な用途に応じてバリエーション、サイズも豊富に取り揃えております。

COSシリーズ マットタイプ

牛乳用クレートを上からカバーするように使用します。
マットの折れ目は、必要な製品だけを取り出しやすくし、品温を保持します。

【用途】

- 牛乳・乳製品の配送



商品番号	商品記号	製品サイズ(mm)	製品重量(g)	梱包数(ヶ)	容器
①	COS-800-5	280×520×10	954	18	EVA
②	COS-1002-5	305×245×22	1,060	10	
③	COS-1600-5	280×510×20	1,754	10	
④	COS-1601-5	330×555×16	1,762	10	
⑤	COS-1603-5	300×500×18	1,738	10	

CMシリーズ

棒状の蓄冷材を柔らかな表皮で包んだマットタイプ。

【用途】

- フレキシブルな形状を活かし、保冷品を包むようにして使用可能です
- 中型コンテナ内の保冷など



商品番号	商品記号	製品サイズ (W×L×T,mm)	製品重量 (g)	梱包数 (ヶ)	備考	容器	包装
①	CM-B	440×530×26	2,325	10	プラスチック容器 12本入	ポリエチレン製 プラスチック 容器	ナイロン布入り 軟質PVC
②	CM-T	510×390×29	2,120	10	プラスチック容器 8本入		
③	CM-M	335×580×29	2,240	10	プラスチック容器 12本入		

スペースボックス (特注品)

【特徴】

- 寸法自由・金型不要・組立式
- 金型を使わないので低価格
- 小ロット、受注OK (500個から)
- 折りたたんだまま輸送、保管ができ、スペースをとらない。
- 寸法は自由に加工できる。
- 名入り (スクリーン印刷OK)
- 蓄冷剤の組込み可能です。



- ◆ 間仕切りOK
- ◆ 手提げ貼付
- ◆ 木目、柄も可能
- ◆ 厚み白4.0 ~ 7.0mm/m、片面アルミ張7.0mm/m

エペラン (発泡素材コンテナ) EPボックス#16

【特徴】

ばんじゅうAと相互嵌合が可能です。

エペランとは見た目は発泡スチロール。しかし実際は発泡ポリプロピレン、もしくはポリエチレンを使用した素材 (エペラン) です。また、緩衝効果、断熱性能を持ち、比較的自由的な設計ができることから、複雑な形状の工業用部品の搬送用トレーやボックス、また、保溫・保冷など、様々な分野、用途にお使い頂ける次世代の素材として注文されています。



内容量	16.0ℓ
外寸	574×388×130mm
内寸	514×348×90mm
有効内寸	512×346×80mm
材質	本体EPP20倍、蓋EPP30倍
出荷単位	10
備考	外寸はセット寸法
色相	BL

▲使用例
(色相は特注色です)

保存

保存

I 保冷資材 I



ネオカルター Aタイプ

【特徴】

- 表皮素材にアルミニウム面と発泡ポリエチレンの複合素材を採用、太陽光線を反射し、優れた断熱・保冷性能を発揮します。
- また、弊社独自の補強材を使用し、表皮素材にタテ・ヨコ100kg以上の引張強度を付加しました。
- ボックスタイプにおいては最も力がかかる「取手」部分を強化し、50kgもの引張力に耐えうるよう設計いたしました。

商品記号	製品サイズ(内寸)(mm)	内容積(ℓ)
A-1	400×350×300	40
A-2	400×350×450	60
A-3	450×350×450	70
A-4	500×350×450	75
A-5	550×350×450	85
A-6	600×450×450	120

商品記号	製品サイズ(内寸)(mm)	内容積(ℓ)
A-7	650×450×450	130
A-8	700×450×450	140
A-9	750×450×450	150
A-10	590×400×500	115
A-11	735×475×435	150
A-12	650×455×460	135



ネオカルター Bタイプ

【用途】

天面のみファスナーで開閉可能な保冷バッグです。

- 冷蔵食品の小口配送
- 冷蔵食品が入ったプラスチックコンテナの輸送

商品記号	製品サイズ(内寸)(mm)	内容積(ℓ)
B-1	400×350×450	60
B-2	500×350×450	75
B-3	600×450×450	120
B-4	700×450×450	140

オリタミコンテナ用保冷内袋

商品記号	製品サイズ(外寸)W×D×H,mm)
40Lタイプ	490×330×250
50Lタイプ	490×330×300



ネオカルター Cタイプ

【特徴】

- カゴ車用打掛けタイプ保冷カバーです。
- 抜群の保冷性能と高い作業性が魅力です。
- 開口部がファスナータイプかマジックテープタイプが選択できます。

商品記号	製品サイズ(外寸)(mm)	内容積(ℓ)	備考
C-1	730×550×1450 ※カゴ車外寸800W×600D×1700Hmm用	580	
C-1M	730×550×1450 ※カゴ車外寸800W×600D×1700Hmm用	580	マジックテープタイプ
C-2	790×600×1450 ※カゴ車外寸850W×650D×1700Hmm用	687	
C-2M	790×600×1450 ※カゴ車外寸850W×650D×1700Hmm用	687	マジックテープタイプ

※受注生産品

ネオエース
表皮構造
硬質断熱ボード
アルミニウムタイプ表皮



ネオエース

抜群の低温管理を極めた軽量コンテナ。
よりハイレベルな保冷管理を実現。

【特徴】

- オカルターと比較して、より厳重な保冷管理が可能です。
- カゴ車用、医薬品配送用など、お客様のご要望に沿った仕様の提案、対応が可能です。
- 全て特注品対応となります。
- 蓄冷剤ポケットやカードホルダー等、オプション対応が可能です。

折り込みBOXタイプ
耐久性、遮光性、断熱性に優れた折り込みボックス
※小口配送に最適、お客様ニーズに合わせて、特注サイズに対応いたします。

【用途】

- 冷凍食品、アイスクリームの小口配送に

I 保冷資材 I

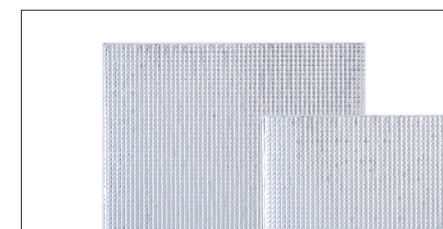
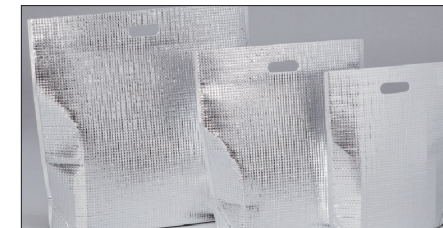
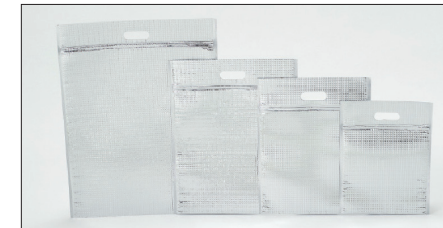
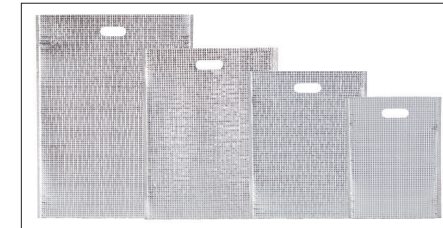

ミナクールパックC・CZタイプ

【特徴】

- 鮮度や精肉、冷凍食品などの急激な温度変化を抑えたい物品の保冷(保温)・運搬に最適です。
- 防湿・遮熱・保冷(保温)性のある素材ですので、気密性が高く、優れた保冷(保温)効果を発揮します。

ミナクールパックCタイプ

品名 (No.)	タイプ(形)	製品サイズ:横×縦mm		ケース 入数(袋)	仕様
		外寸	内寸		
C1	平袋 S	210×275	195×275(テープ下190)	100	持ち手穴・両面テープ付
C2	平袋 M	260×325	245×325(テープ下240)	100	持ち手穴・両面テープ付
C3	平袋 L	295×375	280×375(テープ下290)	100	持ち手穴・両面テープ付
C4	平袋 LL	365×475	350×475(テープ下390)	50	持ち手穴・両面テープ付

ミナクールパックCZタイプ

品名 (No.)	タイプ(形)	製品サイズ:横×縦mm		ケース 入数(袋)	仕様
		外寸	内寸		
C1Z	平袋 S	210×275	195×275(ジップ下200)	100	持ち手穴・ジップ付
C2Z	平袋 M	260×325	245×325(ジップ下250)	100	持ち手穴・ジップ付
C3Z	平袋 L	295×375	280×375(ジップ下300)	100	持ち手穴・ジップ付
C4Z	平袋 LL	365×475	350×475(ジップ下400)	50	持ち手穴・ジップ付

ミナクールパックCタイプ

品名 (No.)	タイプ(形)	製品サイズ:横×縦mm		ケース 入数(袋)	仕様
		外寸	内寸		
C5	角底折込袋 S	260×305+[70]	175×305+[70](テープ下220)	50	持ち手穴・両面テープ付・底板付
C6	角底折込袋 M	330×345+[130]	185×345+[130](テープ下260)	50	持ち手穴・両面テープ付・底板付
C7	角底折込袋 L	430×400+[120]	295×400+[120](テープ下315)	50	持ち手穴・両面テープ付・底板付

ミナクールパックCZタイプ

品名 (No.)	タイプ(形)	製品サイズ:横×縦mm		ケース 入数(袋)	仕様
		外寸	内寸		
C5Z	角底折込袋 S	260×305+[70]	175×305+[70](ジップ下230)	50	持ち手穴・ジップ付・底板なし
C6Z	角底折込袋 M	330×345+[130]	185×345+[130](ジップ下270)	50	持ち手穴・ジップ付・底板なし
C7Z	角底折込袋 L	430×400+[120]	295×400+[120](ジップ下325)	50	持ち手穴・ジップ付・底板なし

ミナクールパックCSタイプ

品名 (No.)	タイプ(形)	製品サイズ:横×縦mm		ケース 入数(袋)	仕様
		外寸	内寸		
CS2	内袋用平袋 M	250×300	245×300	200	持ち手穴なし・両面テープなし・溶断シール
CS3	内袋用平袋 L	290×400	285×400	200	持ち手穴なし・両面テープなし・溶断シール

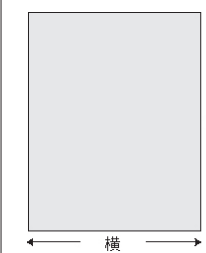

ミナクールパックCRタイプ

品名 (No.)	タイプ(形)	製品サイズ:横×縦mm		ケース 入数(袋)	仕様
		外寸	内寸		
C5R	角底折込袋 S	260×305+[70]	175×305+[70]	50	平紐付・レールファスナー付・底板付
C6R	角底折込袋 M	330×345+[130]	185×345+[130]	50	平紐付・レールファスナー付・底板付
C7R	角底折込袋 L	430×400+[120]	295×400+[120]	50	平紐付・レールファスナー付・底板付

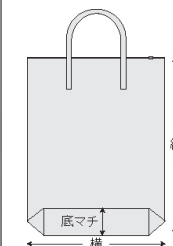

保冷資材 I

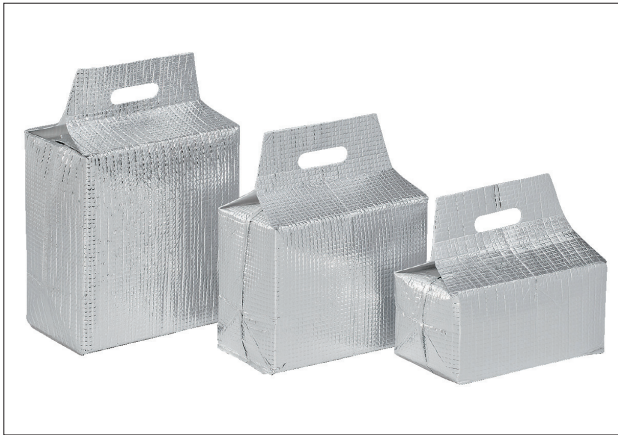

ミナクールパックCHタイプ

品名 (No.)	タイプ(形)	製品サイズ:横×縦mm		ケース 入数(袋)	仕様
		外寸			
CH5	角底袋 小	225×110+[125]+190		100	持ち手穴付・底板付
CH6	角底袋 中	225×170+[125]+190		100	持ち手穴付・底板付
CH7	角底袋 大	225×240+[125]+190		100	持ち手穴付・底板付

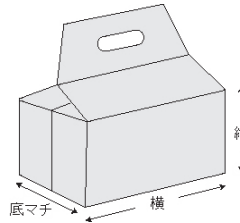

ミナクールパックCHタイプ

品名 (No.)	タイプ(形)	製品サイズ:横×縦mm		ケース 入数(袋)	仕様
		外寸:横×縦+【底マチ】			
CH9	手提げ角底袋 大	320×300+[245]		100	ブラ取手付・底板付
CH10	手提げ角底袋 小	310×390+[125]		100	ブラ取手付・底板付
CH13	手提げ角底袋 特大	360×390+[130]		100	ブラ取手付・底板付

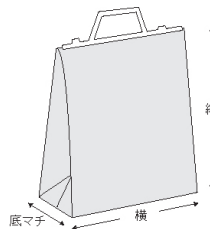

ミナクールパックCHタイプ

品名 (No.)	タイプ(形)	製品サイズ		ケース 入数(袋)	仕様
		外寸:横×縦+【底マチ】			
CH11	アイス用 手提げ角底袋 S	210×265+[90]		100	ブラ取手付・底板付
CH12	アイス用 手提げ角底袋 M	260×290+[135]		100	ブラ取手付・底板付
CH14	アイス用 手提げ角底袋 L	220×325+[90]		100	ブラ取手付・底板付

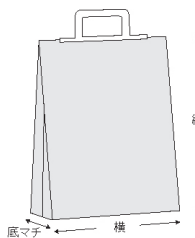

ミナクールパックCHタイプ

品名 (No.)	タイプ(形)	製品サイズ:横×縦+【底マチ】mm		ケース 入数(袋)	仕様
		外寸	内寸		
CH15	手提げ角底折込V袋 S	375×210+[130]	230×210+[130]	100	ブラ取手付・Vカット・底板付
CH16	手提げ角底折込V袋 M	455×280+[180]	260×280+[180]	100	ブラ取手付・Vカット・底板付

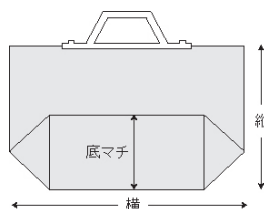

印字・ラベリング

Ⅰハンドラベラー・ラベルⅠ



ハンドラベラー SP

- ハンドラベラーの標準機で、世界のベストセラー。
- 通称パンチラベルを使用できます。
- スーパー、小売店の価格表示、食品の期限表示用として幅広く活躍
- 一巻当たりのラベル枚数：1,000枚
- 重量：270g

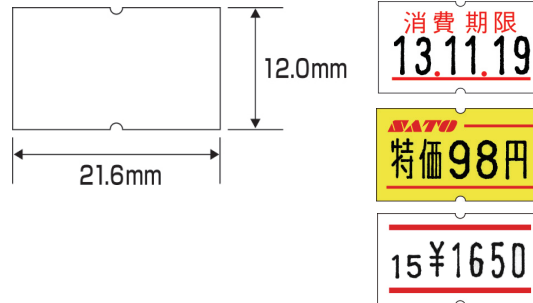

ハンドラベラー印字配列・規格ラベル

5L-1	5L-2	6L-1	6L-2	7L-1	8L-2 8L-3	8L-4	8L-20
11111	ヨ1111	111111	111111	1111111	11111111	11A11111	11111111
22222	キ2222	222222	222222	2222222	22222222	22B22222	22222222
33333	ミ3333	333333	333333	3333333	33333333	33C33333	33333333
44444	セ4444	444444	444444	4444444	44444444	44D44444	44444444
55555	サ5555	555555	555555	5555555	55555555	55E55555	55555555
66666	カ6666	666666	666666	6666666	66666666	66F66666	66666666
77777	エ7777	777777	777777	7777777	77777777	77G77777	77777777
88888	ル8888	888888	888888	8888888	88888888	88H88888	88888888
99999	¥9999	999999	999999	9999999	99999999	99J99999	99999999
00000	№0000	000000	000000	0000000	00000000	00K00000	00000000
¥¥¥-	特価-	¥¥¥-	¥¥¥-	¥¥¥-	¥¥¥-	¥¥¥-	¥¥¥-
税別¥円	特価-円	税別¥円	税別¥円	税別¥円	税別¥円	税別¥円	税別¥円
税込¥円	1ヶ値多	税込¥円	税込¥円	税込¥円	税込¥円	税込¥円	税込¥円
特価×均日	2コ×均日	特価×均日	特価×均日	特価×均日	特価×均日	特価×均日	特価×均日

SPハンドラベル標準デザイン

[糊質] [商品コード]
 ●強粘 000-00000-0
 ●弱粘 000-00000-0

SP-1/白無地 ● 219-99900-2 ● 219-99900-3	SP-2/黄ベタ ● 219-99812-2 ● 219-99812-3	SP-3/赤二本線 ● 219-99904-2 ● 219-99904-3	SP-4/赤枠 ● 219-99901-2 ● 219-99901-3
賞味期限	製造年月日	消費期限	一税込価格
SP-5/賞味期限 ● 219-99977-2 ● 219-99977-3	SP-6/製造年月日 ● 219-99966-2 ● 219-99966-3	SP-7/消費期限 ● 219-99955-2 ● 219-99955-3	SP-9/税込価格 ● 019-99915-1 ● 019-99915-2



パイロン ハンドラベラー ACE

- 【特徴】
- 金属製のサイドプレートを採用しており、耐久性に優れています。
 - 用途に応じ、印字パターンをお選び下さい。

色	サイズ	入数	内装	外装
シルバー	5Y	1台/箱	5台内箱	10台
	6B			
	6D			
	6S			
	7S			
	8S			

ラベラー用ラベル

銘柄	サイズ	入数	内装	外装
上下線赤	①1L	1,000枚/巻	100巻/箱	300巻
製造年月日赤	②1D			
賞味期限赤	③			
上下線青	④1LF			

ハンドラベラー印字配列

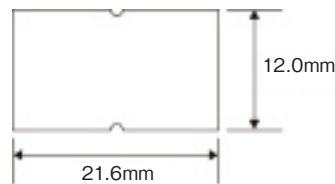

●印字配列見本

5Y	6B	6D	6S	7S	8S
価格表示	価格表示	製造年月日表示	分類・価格表示	分類・内容量・価格 製造年月日表示できます。	
ヨ1111 キ2222 ミ3333 セ4444 サ5555 カ6666	ヨ11111 キ22222 ミ33333 セ44444 サ55555 カ66666	111111 222222 333333 444444 555555 666666	111111 222222 333333 444444 555555 666666	1111111 2222222 3333333 4444444 5555555 6666666	11111111 22222222 33333333 44444444 55555555 66666666
エ7777 ル8888 ¥9999 =0000 ¥9999 No.0000 特¥¥9円	エ77777 ル88888 ¥99999 =00000 ¥99999 1¥¥¥-円 2特.コ9 ¥コエ.コ	777777 888888 999999 000000 999999 0000.00	777777 888888 999999 000000 1¥¥¥-9 21特.コ No.2コ.円	7777777 8888888 9999999 0000000 11個¥¥- 22kg.=kgg No.¥特-円個	77777777 88888888 99999999 00000000 特価9¥¥K9 No.=9. ¥No.個kg.個

印字・ラベリング

ハンドラベラー・ラベル



ハンドラベラー UNO1W

【特徴】

- 消費者にやさしい大きく見やすい印字を実現したハンドラベラーです。
- 広くて大きいラベルシート、ラベルのセットも簡単です。
- インキローラーの交換も手が汚れません。

【仕様】

- 一巻当たりのラベル枚数：1,000枚
- 重量：280g

【ラベルサイズ】

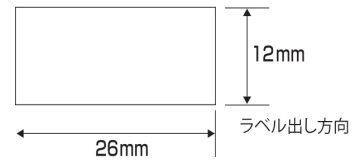

ハンドラベラー印字配列・規格ラベル

UNO1W機種 (印字配列) 及び用途例

6L23B-J1	7L23B-J1	8L23-J1	10L23-J1
1111111	11111111	111111111	1111111111
2222222	22222222	222222222	2222222222
3333333	33333333	333333333	3333333333
4444444	44444444	444444444	4444444444
5555555	55555555	555555555	5555555555
6666666	66666666	666666666	6666666666
7777777	77777777	777777777	7777777777
8888888	88888888	888888888	8888888888
9999999	99999999	999999999	9999999999
0000000	00000000	000000000	0000000000
¥¥¥¥円	¥¥¥¥円	税込¥¥¥円	税込、¥¥¥円
税込コ	税込コ	税込コ	税込コ
※	※	※	※

賞味期限
130218

日付表示

2013.11.2

日付表示

税込価格
10コ¥945

数量/価格表示

UNO1Wハンドララベル標準デザイン

※標準デザインラベルは、全てが在庫品ではありません。ご注文時は、必ず在庫確認をお願いします。ロットは100巻単位です。

2W-1/白無地 024-99900-1 024-99900-2	2W-2/黄ベタ 024-99912-1 024-99912-2	2W-3/赤一本線 024-99921-1 024-99921-2	2W-4/製造年月日・賞味期限 024-99929-1 024-99929-2
--	--	---	---

ハンドラベラー・ラベル



ハンドラベラー PB3-208

【特徴】

- 2段印字、3段印字 (オプション追加)が可能です。しかも、軽量で操作性に優れています。●豊富な印字種類と印字ホルダーの組合せで、2色印字等多彩な印字パターンが可能です。●天地3mmコードプレート (オプション) で品名印字が可能。●貼り替え防止用のタンパーブルーラベルが使えます。

【仕様】

- ラベルサイズ：縦20.8mm×横30mm
- 一巻当たりのラベル枚数：800枚 ●重量：440g

【ラベルサイズ】

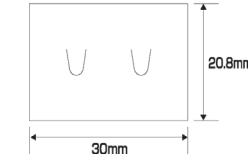

名称	焼菓子	名称	洋菓子
賞味期限		製造年月日	13.11.12
価格		賞味期限	13.11.15
	サトー製菓(株)		サトー本舗(株)

PB3-208ハンドララベル標準デザイン

【特長】 【商品コード】
●焼粘 000-00000-0
●焼粘 000-00000-0

*標準デザインラベルは、全てが在庫品ではありません。ご注文時は、必ず在庫確認をお願いします。ロットは100巻単位です。

208-1/白無地 125-99900-2 125-99900-3	208-3/赤枠 125-99901-2 125-99901-3	208-5/製造年月日・賞味期限 125-99929-2 125-99929-3	208-6/黄ベタお買得品 125-99924-2 125-99924-3	208-8/青枠3段 125-99950-2 125-99950-3
---	--	--	---	--

印字・ラベリング



ハンドラベラー UNO2W

【特徴】

- 情報量が多くなっても大きく見やすい印字です。
- 軽量・コンパクトボディで、2段印字が可能です。
- 耐久性・操作性が抜群!

【仕様】

- 一巻当たりのラベル枚数：1,000枚
- 重量：300g

【ラベルサイズ】

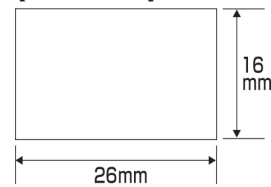

ハンドラベラー印字配列・規格ラベル

6L23-J1	8L23-J1	10L23-J1	8L23-J2	10L23-J2
1111111	11111111	111111111	111111111	1111111111
2222222	22222222	222222222	222222222	2222222222
3333333	33333333	333333333	333333333	3333333333
4444444	44444444	444444444	444444444	4444444444
5555555	55555555	555555555	555555555	5555555555
6666666	66666666	666666666	666666666	6666666666
7777777	77777777	777777777	777777777	7777777777
8888888	88888888	888888888	888888888	8888888888
9999999	99999999	999999999	999999999	9999999999
0000000	00000000	000000000	000000000	0000000000
¥¥¥円	¥¥¥円	税込¥¥¥円	税込、¥¥¥円	税込、¥¥¥円
税込コ	税込コ	税込コ	税込コ	税込コ
※	※	※	※	※

税込価格¥12600

本体価格 ¥12000

価格表示

13.06.25

税込価格・賞味期限

1050円

価格/日付表示

お買得品

1980円

価格表示

UNO2Wハンドララベル標準デザイン

【特長】 【商品コード】
●焼粘 000-00000-0
●焼粘 000-00000-0

2W-1/白無地 024-99900-1 024-99900-2	2W-2/黄ベタ 024-99912-1 024-99912-2	2W-3/赤一本線 024-99921-1 024-99921-2	2W-4/製造年月日・賞味期限 024-99929-1 024-99929-2
--	--	---	---

印字・ラベリング



ハンドラベラー PB3-312

【特徴】

- 対面販売の日付表示に適したラベルサイズ。
- 天地3mmのコードプレート (オプション) で品名印字が可能。
- 天地6mmのコードプレート (オプション) を使用することで、店名・住所印字も可能。 ●ジャンボ印字の組合せによる印字も可能

【仕様】

- ラベルサイズ：縦31.2mm×横30mm
- 一巻当たりのラベル枚数：530枚 ●重量：440g

【ラベルサイズ】

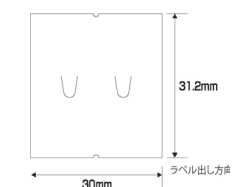

名称	洋生菓子	名称	弁当
内容量	賞味期限	保存方法	15℃以下
10コ	13.11.26	消費期限	13.10.23 18時
サトー本舗(株)	TEL.0120-090310	製造者	サトー食品(株)
価格	1000円	価格	680円



ハンドラベラー PB3-416

- 一部商品の食品衛生法表示や、対面販売用日付表示に適しております。
- 天地3mm、6mmのコードプレート (オプション) を使用することで、住所・品名印字も可能。
- ラベルサイズ：縦41.6mm×横30mm
- 一巻当たりのラベル枚数：400枚
- 重量：440g

【ラベルサイズ】

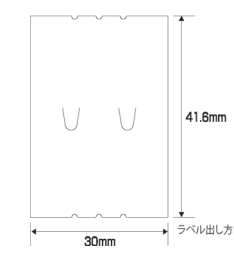

名称	焼菓子	名称	弁当
賞味期限	13.10.26	消費期限	時間
内容量	価格	13.10.23	10時
20コ	1600円	保存方法	15℃以下
サトー製菓(株)	TEL.0120-090310	製造者	サトー食品(株)
価格	680円		

I ラベルプリンター I



ラベルプリンター 楽ラベ 日付専用

楽ラベ日付名人

- 簡単に便利な4つの日付発行モードを採用「当日」「消費期限」「賞味期限」「直接入力」
- 加算日数の最大・最少の入力制限も可能※消費期限、賞味期限のみ
- 加算の基準日も設定でき、菓子店の日付計算方法に対応例) 6月20日の3日後は?
・「当日」設定→6月22日
・「翌日」設定→6月23日



商品名	LP-50SIIヒツケト	LP-50SHIIヒツケト
排紙部	連続(ティアオフ)	別離または連続(ティアオフ)
印字方式	ダイレクトサーマル方式	
印字密度	203dpi	
印字速度	最大40mm/sec	
最大印字幅	50mm	
ラベル幅	40mm、52mm	
ラベルピッチ	15~80mm	
使用ラベル用紙	上質感熱紙、キャスト(コート紙)、ユボサーマル	
本体メモリ	4個	
外形寸法	W148×D219×H187mm	



ラベルプリンター 楽ラベmini LP-30S

マックス感熱ラベルプリンター

- レイアウト作成は楽ラク固定レイアウト(約180種類)からお好みのレイアウトを選んで文字を書き換えたら、楽ラベmini本体に登録。
- 登録データは本体のみで発行できます。(メモリ容量2MB、ラベルサイズ W32×P42mmで約180個程度登録できます)
- 現場で楽ラクパソコンの無い店舗でも、プリンタ本体だけで日付や金額を修正して発行できます。(数値のみの変更が可能です)
- 数字テンキーで楽ラクファイル(レイアウト)選択も、枚数指定も、数字テンキーで直接入力だから使いやすい!
- チェーン店も楽ラクレイアウトデータはPCメールで店舗に配信できます。チェーン本部からのレイアウトデータの配信も楽ラク!

商品名	マックス感熱ラベルプリンター LP-30S
印字方式	ダイレクトサーマル方式
印字密度	203dpi
印字速度	最大40mm/sec
ラベル幅	32mm
ラベル長さ	15~45mm
使用ラベル用紙	上質感熱紙・キャスト(コート紙)・ユボサーマル・高耐光感熱紙・透明感熱紙
本体メモリ	本体内蔵2MB
外径寸法	W148×D219×H177mm



ラベルプリンター 楽ラベ LP-50SII/LP-50SHII

「楽らくラベルLite」

- 日付やバーコードのラベルを作りたい!固定レイアウトから選んで、文字を入れ替え、楽らくプリント。
- 1.150種類の固定レイアウトから、お好みのレイアウトをチョイス!
- 2.文字、数字、バーコードを修正・変更。
- *文字枠の変更・移動・追加など、レイアウトの変更はできません。
- 3.本体と接続(USBケーブル)して本体メモリへ保存、パソコンからラベル発行も可能。

「楽らくラベルPro」

- 食品の原材料表示ラベルを作りたい!自分で自由にレイアウトして、お好みのラベルを作成。
- 1.自由にレイアウトを作成。
- 2.文字枠を作成し、適正なサイズで文字入力。消費期限などを自由に設定。
- 規格を選んで、自分でバーコードを作成。
- 3.レイアウトに合わせて枠を作成。
- 4.本体と接続(USBケーブル)して本体メモリへ保存、パソコンからラベル発行も可能。

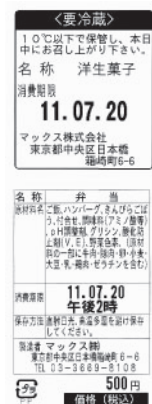

ラベルプリンター LP-55SAIII / LP-55SHIII

LP-55Sシリーズ

- 【文字入力】文字枠を作成して楽らく文字入力
- 【日付・時間入力】消費期限などは、何日後、何時間後で自動加算!
- 【連番機能】製造ロット番号なども連番機能で楽らく設定!
- 【枠(野線)作成】レイアウトに合わせて自由に作成!
- 【バーコード・QRコード作成】お好みのスペースにレイアウト。

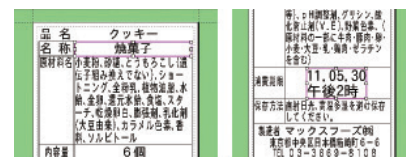

- 本体にメモリを搭載!完成したデータの、保存&呼び出しがとっても便利に。
- 本体に約16MBのメモリを搭載しました。
- 外部メモリ(USBメモリ)にも対応、だからデータを持ち歩く際も本体を使用できます。



I ラベルプリンター I

ラベルプリンター LP-100HRS / RS (食品編)

マックス熱転写&感熱ラベルプリンター 食品編
LP-100HRS / 100RS

- パソコンの無い現場でも簡単にラベル発行
キーボードにカレンダー・時計機能を搭載。
消費期限などの期限表示も自動で加算印字。
- 長期間使用する(酒類、乾物など)ラベルでも安心(熱転写ラベル使用時)
- カラーインクリボン(特注品)でカラー印字にも対応(熱転写ラベル使用時)
- ラベルを貼った後の加熱処理にも強い(熱転写ラベル、レジンインクリボン使用時)
(加熱殺菌、レトルト食品、電子レンジ使用など)

①パソコンで作成したレイアウトデータをメモリーカードに登録

②キーボードでファイル選択



③ラベルを発行

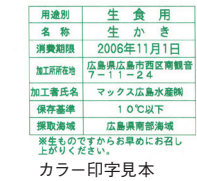

ラベルプリンター LP-100HRS / RS (工場編)

マックス熱転写&感熱ラベルプリンター 工場編
LP-100HRS / 100RS

- パソコンの無い現場でも簡単にラベル発行
キーボードにカレンダー・時計機能を搭載。
作業・検査した日時をリアルタイムで印字できます。
- 耐候性が必要な長期間のラベル使用にも安心(熱転写ラベル使用時)
- 耐溶剤性・耐擦過性を必要とする用途にも対応可能
※熱転写PETラベルにレジン系インクリボンで印字時

①メモリーカードのデータをキーボードで選択

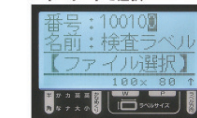

②バーコードリーダー(オプション)でバーコードをスキャン



③バーコードのデータが入力され、データベースから抽出するデータを検索

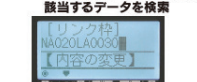

④ラベルを発行



場	所名古履工場
製造ライン	A
検査員	製造部 岩崎
検査日	08/05/23
検査時間	PM02:43
入数	30

ラベルプリンター RT308R

3インチ タグ・ラベルプリンター

- スタンドアロンプリンターとして「パソコンをそばに置くスペースがない」そんな時にも簡易入力装置Key-Bo®を使って楽らく発行

オンラインプリンターとして

- 豊富なインターフェース (IEEE1284、RS-232C、USB、LAN)
- プリンタドライバ対応で操作性が向上
- サトウのASPサービス「LABEL-IDENTITI」に対応※
- ※インターネットを活用した値札発行サービス

印字方式	感熱方式/熱転写方式 兼用
ヘッド密度	8dot/mm (203dpi)
印字速度	最大125mm/秒(5インチ/秒)
印字有効エリア	最大長さ181mm×幅80mm
用紙サイズ	連続発行 長さ16~178mm 幅29~77mm
本体寸法/重量	幅211mm×奥行350mm×高さ240mm/約8kg ※1

標準ラベルサイズ(サーマルラベル 強粘) 20巻/箱 ※2

ラベルサイズ(P×W)	セバサイズ(P×W)	枚/巻
25.4×32	28.4×35	1,700
28×40	31×43	1,600
46×40	49×43	1,000
63×40	66×43	700
68×45	71×48	700

- ※1: 用紙サイズについては、ラベル、タグ、カット用等により変わりますのでお問い合わせ下さい。
- ※2: こちらのラベルはサーマル(感熱)の仕様となります。熱転写仕様の場合は別途お問い合わせ下さい。



Key-Bo+ツールで作成したデータをSDカードで移行して発行

I ラベルプリンター I

LP-30S消耗品 (上質紙/ダイカットラベル)

商品名	サイズ(mm)	枚数/巻	入り数	品番	JANコード
LP-G3221	幅32×ピッチ21	1,900枚	6巻	IL90560	4902870752033
LP-G3231	幅32×ピッチ32	1,260枚	6巻	IL90561	4902870752040
LP-G3242	幅32×ピッチ42	950枚	6巻	IL90562	4902870752057
LP-G3221VP	幅32×ピッチ21	1,900枚	60巻	IL90570	4902870752064
LP-G3231VP	幅32×ピッチ32	1,260枚	60巻	IL90571	4902870752071
LP-G3242VP	幅32×ピッチ42	950枚	60巻	IL90572	4902870752088

LP-55S3シリーズ・50S2シリーズ消耗品 (上質紙/ダイカットラベル)

50S2シリーズは使用できません

商品名	サイズ(mm)	枚数/巻	入り数	品番	JANコード
LP-S4028	幅40×ピッチ28	1,350枚	6巻	IL90275	4902870709105
LP-S4046	幅40×ピッチ46	840枚	6巻	IL90276	4902870709112
LP-S4062	幅40×ピッチ62	640枚	6巻	IL90277	4902870709129
LP-S5250	幅52×ピッチ50	770枚	6巻	IL90278	4902870709136
LP-S4028VP	幅40×ピッチ28	1,350枚	50巻	IL90292	4902870725419
LP-S4046VP	幅40×ピッチ46	840枚	50巻	IL90290	4902870721244
LP-S4062VP	幅40×ピッチ62	640枚	50巻	IL90291	4902870721251
LP-S4080VP	幅40×ピッチ80	490枚	50巻	IL90721	4902870765347
LP-S5250VP	幅52×ピッチ50	770枚	50巻	IL90293	4902870725426
LP-S5270VP	幅52×ピッチ70	560枚	50巻	IL90724	4902870765378
LP-S5276VP	幅52×ピッチ76	520枚	50巻	IL90723	4902870765361
LP-S5290VP	幅52×ピッチ90	440枚	50巻	IL90722	4902870765354

(剥離発行向け)

商品名	サイズ(mm)	枚数/巻	入り数	品番	JANコード
LP-S4028H	幅40×ピッチ28	1,350枚	6巻	IL90275	4902870762896
LP-S4046H	幅40×ピッチ46	840枚	6巻	IL90276	4902870762902
LP-S4062H	幅40×ピッチ62	640枚	6巻	IL90277	4902870762919
LP-S5250H	幅52×ピッチ50	770枚	6巻	IL90278	4902870762926
LP-S4028H(VP)	幅40×ピッチ28	1,350枚	50巻	IL90292	4902870762933
LP-S4046H(VP)	幅40×ピッチ46	840枚	50巻	IL90290	4902870762940
LP-S4062H(VP)	幅40×ピッチ62	640枚	50巻	IL90291	4902870762957
LP-S5250H(VP)	幅52×ピッチ50	770枚	50巻	IL90293	4902870762964

LP-100RSシリーズ・100HRSシリーズ消耗品 (アート紙ラベル熱転写用)

商品名	サイズ(mm)	枚数/巻	入り数	品番	JANコード
LP-R5550A	幅55×ピッチ50	1,270枚	6巻	IL90522	4902870729004
LP-R8050A	幅80×ピッチ50	1,270枚	6巻	IL90521	4902870728991
LP-R10070A	幅100×ピッチ70	920枚	6巻	IL90520	4902870728984

ワックス系インクリボン (アート紙・上質用)

商品名	サイズ(mm)	入り数	品番	JANコード
LP-IR060W-B	幅60×300m	10巻	IL90305	4902870728915
LP-IR090W-B	幅90×300m	10巻	IL90304	4902870728908
LP-IR110W-B	幅110×300m	10巻	IL90303	4902870728892

ワックス系インクリボン (アート紙・ユボ用)

商品名	サイズ(mm)	入り数	品番	JANコード
LP-IR060S-B	幅60×300m	10巻	IL90316	4902870728946
LP-IR090S-B	幅90×300m	10巻	IL90315	4902870728939
LP-IR110S-B	幅110×300m	10巻	IL90306	4902870728922

ワックス系インクリボン ((PET用))

商品名	サイズ(mm)	入り数	品番	JANコード
LP-IR060R-B	幅60×300m	10巻	IL90319	4902870728977
LP-IR090R-B	幅90×300m	10巻	IL90318	4902870728960
LP-IR110R-B	幅110×300m	10巻	IL90317	4902870728953

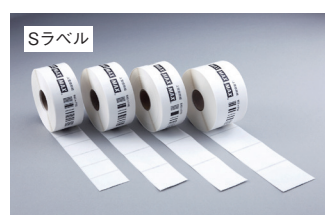

I 印字プリンター I



シンメイ SCS400c シリーズ

【特徴】

設置が容易なコンパクトサイズで、多連設置にも対応。少ないスペースでも取り付けが可能です。ラジアル制御機能 (リボンセーブ機能) の追加でランニングコストの低減も可能です。エンコーダーに追従して文字を形成していく連続式 (ヘッド固定式) を採用。

商品名	SCS410c	SCS420c	SCS430c
印字方式	熱転写方式		
印字密度	300dpi		
追従速度	60～500mm/秒	60～500mm/秒	60～500mm/秒
印字ヘッド	32×100mm	53.3×200mm	74.6×200mm
サーマルリボン	36×300M	57×300M	82×450M
入力方式	専用タッチパネル入力装置又はPC		
インターフェース	USB・RS232C (オプション: LAN対応[SCS420.430]) : CAN対応		
電源	DC24・4A	DC24V・6A	DC24V・10A
外形寸法	W124×H187×D60mm	W124×H187×D82mm	W144×H198×D112mm

※使用用途により1インチ・2インチ・3インチの中からお選びください。



SCS400i シリーズ

設置が容易なコンパクトサイズ。印字長に応じたヘッド移動を実現。フィルムが止まったときにヘッドを動かして印字をする間欠式を採用。印字エリアに制限がありますので、製造日・賞味期限など日付やロット番号といったある程度限られた印字にご使用ください。

商品名	SCS410i	SCS420i (開発中)	SCS430i (開発中)
印字方式	熱転写方式		
印字密度	300dpi		
追従速度	100～200mm/秒		
印字ヘッド	32×40mm		
サーマルリボン	32×40mm		
入力方式	専用タッチパネル入力装置又はPC		
インターフェース	USB・RS232C		
電源	DC24V・3A		
外形寸法	W165×H187×D60mm		

※1インチのみの取り扱いです。
※画像チェック装置 (WS-100) に対応します。



CPS-64Pro

最大4インチ (106mm×200mm) の大印字エリアの印刷ができる連続式専用のサーマルプリンターです。
4インチのプリンターヘッドですので多少武骨さはありますが、何と言っても印字エリアの大きさが最大の魅力です。
3インチでは印字幅が足りない、もう少し大きな印刷がしたい方におすすめです。

商品名	CPS-64Pro
印字方式	サーマルリボン熱転写方式
印字密度	300dpi
印字速度	200mm/秒 [80mm/秒～300mm/秒 (変更設定可)]
印字ヘッド	106×200mm
サーマルリボン	—
入力方式	—
インターフェース	—
電源	AC100V・120W・50/60Hz
外形寸法	W160×H330×D280mm

文字種 大小多彩な文字・バーコード・罫線・シリアルナンバーが印刷可能です。
QRコード等、各種二次元コードやイメージファイルの印字。
印字位置 自由設定 (一部のエリアにおいてはデッドゾーンがあり、印字不可能な位置があります。)
文字方向 正・逆・縦・横、4方向の印字が可能です。

I 印字プリンター I



CPS-354Pro II シリーズ

多彩なオプションでより使いやすい作業環境を実現。タッチパネルの搭載で、より簡単に操作が可能になりました。
4インチ (106×200mm) の大印字エリアの印刷が可能な卓上型の空袋用サーマルプリンターです。ヘッドサイズは2インチと4インチの2タイプをご用意しています。

製品名	CPS-354Pro II	
商品名	4インチヘッド	2インチヘッド
印字方式	サーマルリボン熱転写方式	
印字密度	12dot 1,280dot/line	12dot 640dot/line
印字速度	200mm/秒 [100mm/秒～250mm/秒(変更設定可)]	
印字ヘッド	106×200mm	
サーマルリボン	-	
入力方式	-	
インターフェース	-	
電源	AC100V・600W・50/60Hz・25kg	
外形寸法	W520×H320×D270mm	

文字種 大小多彩な文字・バーコード・罫線・シリアルナンバーが印字可能です。
QRコード等、各種二次元コードやイメージファイルの印字。
印字位置 自由設定 (一部のエリアにおいてはデッドゾーンがあり、印字不可能な位置があります。)
文字方向 正・逆・縦・横、4方向の印字が可能です。

CPS-85E III

小袋・小ラベル・カードなどに対応したコンパクトプリンターです。鶏卵ラベルや薬品ラベルなど小さなラベル用に設計された専用機です。ロット番号や期限日付などを印字する目的でご利用ください。標準的な卵ラベルサイズ紙ラベルで150枚/分の処理能力は、卓上型サーマルプリンターでは業界最速です。

※ラベルチェッカー (LC-10)との組合せ高度なラベルチェックを実現できます。

商品名	CPS-85Pro III	CPS-85WPro III
印字方式	サーマルリボン熱転写方式	
印字密度	12dot 1,280dot/line	12dot 640dot/line
印字速度	350mm/秒 [30mm/秒～300mm/秒(変更設定可)]	
印字ヘッド	53×200mm	
サーマルリボン	-	
入力方式	-	
インターフェース	-	
電源	AC100V・150W・50/60Hz・12kg(85Pro II)	
外形寸法	W390×H320×D320mm	

文字種 大小多彩な文字・バーコード・罫線・シリアルナンバーが印字可能です。
QRコード等、各種二次元コードやイメージファイルの印字。
印字位置 自由設定 (一部のエリアにおいてはデッドゾーンがあり、印字不可能な位置があります。)
文字方向 正・逆・縦・横、4方向の印字が可能です。

UBシリーズ

両面サーマルプリント可能なハイスベックサーマルプリンター。
用途に応じ、上面下面のヘッドサイズを選択できます。
両面4インチタイプ。表面4インチ裏面2インチタイプ。表面2インチ裏面4インチタイプ。
両面2インチタイプなどお客様の用途によって選択肢が豊富なバリエーションがあります。

商品名	CPS-UB44 II	CPS-UB42 II	CPS-UB24 II	CPS-UB22 II
印字方式	サーマルリボン熱転写方式			
印字密度	4インチ	12dot 1280dot/line	2インチ	12dot 640dot/line
印字速度	200mm/秒 [100mm/秒～250mm/秒(変更設定可)] / 40枚/(A5サイズ)※1			
印字ヘッド	106×200mm×2基	106×200mm+53×200mm	53×200mm×2基	
サーマルリボン	-			
入力方式	-			
インターフェース	-			
電源	AC100V・600W・50/60Hz・40kg			
外形寸法	W590×H330×D370mm			

文字種 大小多彩な文字・バーコード・罫線・シリアルナンバーが印字可能です。
QRコード等、各種二次元コードやイメージファイルの印字。
印字位置 自由設定 (一部のエリアにおいてはデッドゾーンがあり、印字不可能な位置があります。)
文字方向 正・逆・縦・横、4方向の印字が可能です。

I 印字プリンター I



AFB-350Pシリーズ

安価な卓上供給装置一体型サーマルプリンター
下ベルトで供給するフィーダーとサーマルプリンターが一体化した卓上型の機種。
下ベルトで供給するため包材がなくなる前に積み重ねてセットできるので、連続して作業ができます。
印字も日付程度であれば1インチ、一括表示なら2インチ3インチを選択できる汎用性のあるプリンターです。

製品名	AFB-350P		
商品名	P1	P2	P3
印字方式	熱転写方式		
印字密度	300dpi		
印字速度	150mm～300mm/秒		
印字ヘッド	日付専用	53.3mm×200mm	74.6mm×200mm
サーマルリボン	36×300M	57×300M	82×450M
入力方式	専用タッチパネル入力装置 又はPC		
インターフェース	-		
電源	AC 100V・150W 50/60Hz		
外形寸法	-		



EF-500Pシリーズ

エレベーター供給機能フィーダーの付いた一体型卓上サーマルプリンターです。
包材をセットする供給部がエレベーター機構になっていて大量にセットすることができます。
印字も日付程度であれば1インチ、一括表示なら2インチ3インチを選択できる汎用性のあるプリンターです。

製品名	EF-500P		
商品名	P1	P2	P3
印字方式	熱転写方式		
印字密度	300dpi		
印字速度	200mm～300mm/秒 (納入時設定)		
印字ヘッド	日付専用	53.3mm×200mm	74.6mm×200mm
サーマルリボン	36×300M	57×300M	82×450M
入力方式	専用タッチパネル入力装置 又はPC		
インターフェース	-		
電源	AC 100V・150W 50/60Hz		
外形寸法	W670×H400×D530[P1,P2] : D680[P3]		



EF-500APシリーズ

エレベーター搭載エアバキューム搬送装置一体型卓上サーマルプリンターです。
包材をセットする供給部がエレベーター機構になっていて大量にセットすることができます。
エアバキューム搬送の為、薄手のワーク搬送が可能です。印字も日付程度であれば1インチ、一括表示なら2インチ3インチを選択できる汎用性のあるプリンターです。

製品名	EF-500AP		
商品名	P1	P2	P3
印字方式	熱転写方式		
印字密度	300dpi		
印字速度	200mm～300mm/秒 (納入時設定)		
印字ヘッド	日付専用	53.3mm×200mm	74.6mm×200mm
サーマルリボン	36×300M	57×300M	82×450M
入力方式	専用タッチパネル入力装置 又はPC		
インターフェース	-		
電源	AC 100V・150W 50/60Hz		
外形寸法	W670×H400×D53[P1,P2] : D680[P3]		



AFZ-135Pシリーズ

今まで難しいと思われていた段差のあるチャック付を搬送可能にした供給機能フィーダーの付いた一体型卓上サーマルプリンターです。
平らな包材ならセットする供給部がエレベーター機構になっていて大量にセットすることができます。
印字も日付程度であれば1インチ、一括表示なら2インチ3インチを選択できる汎用性のあるプリンターです。

製品名	AFZ-135P		
商品名	P1	P2	P3
印字方式	熱転写方式		
印字密度	300dpi		
印字速度	200mm～300mm/秒 (納入時設定)		
印字ヘッド	日付専用	53.3mm×200mm	74.6mm×200mm
サーマルリボン	36×300M	57×300M	82×450M
入力方式	専用タッチパネル入力装置 又はPC		
インターフェース	-		
電源	AC 100V・150W 50/60Hz		
外形寸法	-		

I 印字プリンター I



CPS-HP2

パソコンと接続のハンディタイプサーマルダイレクトプリンター。
53mm×200mmまでの印字が可能です。重さ9kgの小型タイプで事務所での少量多品質の印字には最適です。1枚ずつ手差し供給すると自動で印字して繰り出します。

製品名	CPS-HPT2	CPS-HP2
商品名	タッチパネル対応 (日付・ロットなど3桁)	パソコン対応 (ダイレクト工房Eバンドル)
印字方式	サーマルリボン熱転写方式	
印字密度	12dot/mm・300dpi	
追従速度	約150mm/秒	
最大印字サイズ		
給紙方向	手差し	
入力方式		
インターフェース	-	Windows98SE・ME・2000・XP・VISTA
電源	AC100V・300W・50/60Hz	
外形寸法	W260×H170×D315mm	
文字種	賞味期限・製造年月日・グラム等	ANK・漢字・バーコード・罫線
文字サイズ	2 (横)×3 (縦) mm・2×4・3×3・3×4・3×5	Winフォント
印字エリア	1～3行まで 3、4、5mm※	53 (W)×200 (L)
印字領域	ワークの角から120mm以内	
文字方向	0°/90°/180°/270°	



RPSシリーズ

グラビア印刷では不可能な小ロット、多品種の商品向けに最適なサーマルプリンター。
あらかじめパソコンに保存されたデータを読み出し、プリンターに送信するだけ。
必要な時に必要な内容のみを印刷する、すなわちオンデマンド印刷が可能となります。

製品名	RPS-106W	RPS-106	RPS-159	RPS-53W	RPS-53	RPS-4×4C	RPS-159C
ロールフィルム	245 (巾) 巻外径 MAX φ320 紙管内径 φ75 (440mm巾までのオプションあり)					245 (巾) 巻外径 MAX φ320 (320mm巾までのオプションあり)	
印字方式	サーマルリボン熱転写方式						
追従速度	12m/分 (データに関係なく)/300dpi						
印字ヘッド	106×200mm (L) ×2基	(106×53) ×200mm (L)	53×200mm (L) ×2基	106×200mm (L) ×2基	(106×53) ×200mm (L)		
入力方式							
インターフェース	-						
電源	AC100V・300W・50/60Hz						
外形寸法	W1230×H615×D460mm (リール未装着)						

文字種 大小多彩な文字・バーコード・罫線・シリアルナンバーが印字可能です。
QRコード等、各種二次元コードやイメージファイルの印字。
印字位置 自由設定 (一部のエリアにおいてはデッドゾーンがあり、印字不可能な位置があります。)
文字方向 正・逆・縦・横、4方向の印字が可能です。

印字プリンター

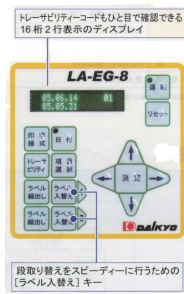
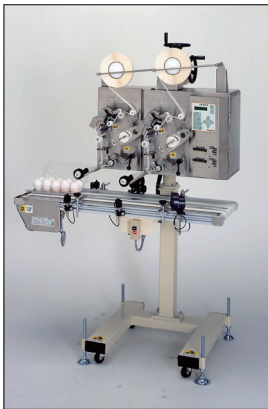

進共 ハイスピードエッグラベラー LA-EG8

トレーサビリティコードに対応。採卵日・賞味期限を自動更新。最大20種の印字様式を登録可能。
段取り替えがよりスピーディー。ラベル入れ替えの為に専用キーを押すだけで確実に行うことができます。
ラベルのロス率を50%削減。段取り替えをよりスピーディーに、確実に行うことができます。

品番	LA-EG8-CK (右搬送/左搬送)
機械寸法 (mm)	L:1,000×W:665×H:1,600
機械重量	-
電源	AC100V 50/60Hz

印字方式	熱直設発色方式
処理能力	400枚/分
様式登録数	20パターン
印字行数	1行または2行
印字桁数	産卵日・賞味期限・最大9行 トレーサビリティコード 最大12行
印字方向	0° 90° 180° 270°

豆シール

オリジナルシールのデザインに対応します。ご相談下さい。



搬送

I台車I

ニュービューティカー

ニューフレッシュカー

積載重量150K		積水重量300K	
NB-101 (折りたたみ式)	NB-102 (固定式)	NF-301 (折りたたみ式)	NF-302 (固定式)

タフネスカー

積載重量400K		ハンドストッパー付
		<p>カンタン、安全、能率アップ。 3拍子そろったスグレモノ! ラクラクワンタッチ式ストッパー付</p> <p>※「ハンドストッパー」は、プラスチックフレーム台車にも取付・加工が可能です。</p>
TF-402 (固定式)	TF-403 (両袖式)	



バランスカート

6輪台車：標準タイプ

型式	本体寸法 (mm)			床囲高 (mm)	支柱幅 (mm)	本体重量 (kg)	本体荷重 (kg)	棚板寸法				
	間口 (W)	奥行 (D)	全高 (H)					間口 (W)	奥行 (D)	全高 (H)	棚板重量 (kg)	棚板荷重 (kg)
MJC-6-2	1305	425	1507	222	395	32	300	1225	340	52	6.5	100

※標準色：ベージュ（粉体塗装） ※中央車輪=φ130ゴム車、左右車輪=φ100ゴム車

中間棚（スチール製）



用途に応じて上下5段の高さを使い分ける事が可能です。

サイドガード（プラスチックダンボール）



サイズ400×1095mm
※スライドカート用と兼用になります。



スーパースライドカート

6車輪台車：ネスタングタイプ

型式	本体寸法 (mm)			床囲高 (mm)	支柱幅 (mm)	本体重量 (kg)	本体荷重 (kg)	棚板寸法				
	間口 (W)	奥行 (D)	全高 (H)					間口 (W)	奥行 (D)	全高 (H)	棚板重量 (kg)	棚板荷重 (kg)
SSC-6-2	1270	425	1600	277	415	38	300	1210	365	35	5.5	100

※標準色：グレー（粉体塗装） ※中央車輪・左右車輪=φ100 ウレタン車

【特徴】

スライド機構

側面のスライドベタル操作で自在走行させる事が可能。



省スペース化

未使用時はネスタング収納し、スペースの無駄を省きます。



スライド走行希望

従来の走行の他に横へのスライド移動が可能となり、狭いスペースでも自由な位置に移動・停止することができます。

ⅠコンテナⅠ



鳥籠プラ網フタ
外寸:784×533×42



鳥籠金網フタ(標準)
外寸:782×526×49



鳥籠金網フタ(鹿児島-1)
外寸:782×526×49



鳥籠2型プラ網フタ
外寸:77×523×41



鳥籠3型プラ網フタ
外寸:770×523×41



鳥籠4型プラ網フタ
外寸:772×518×34



鳥籠5型プラ網フタ
外寸:810×563×38



ヒナ籠金網フタ
外寸:565×435×19



鶏コンテナ
外寸:758×510×274



サンテナー A#33
外寸:540×523×41



サンテナー A#38
外寸:660×442×171



サンテナー A#40
外寸:686×468×178



サンテナー A#40-2
外寸:686×468×190
カラー:



サンテナー A#48
外寸:658×448×200
カラー:



サンテナー A#50M
外寸:569×359×305
カラー:



サンテナー A#50M-2
外寸:569×359×305
カラー:

鶏卵資材

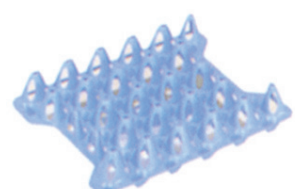

エッグトレイ 16
外寸:285×225×51



ミルクトレイ I-40
外寸:497×317×166



エッグトレイ 20
外寸:292×256×49



サンテナー B#39
外寸:625×295×250

ⅠコンテナⅠ

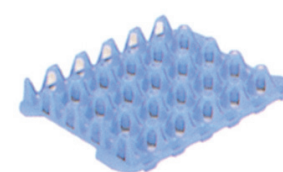

エッグトレイ 20-2A
外寸:315×235×49



サンテナー B#25
外寸:520×365×158



サンテナー B#25-2
外寸:533×366×160



サンテナー B#25-3
外寸:530×363×208



サンテナー B#50
外寸:521×364×311



サンテナー B#50玉コン
外寸:521×364×305



オリタタミコンテナー 50A-2
外寸:521×364×305

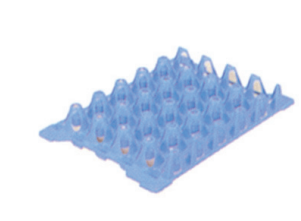

エッグトレイ 20-2B
外寸:327×241×49



オリタタミコンテナー 50A
外寸:530×366×322



エッグトレイ
外寸:296×296×51



エッグトレイ 30-2
外寸:296×296×43

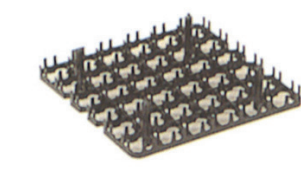

エッグトレイ 36F
外寸:287×287×73



サンテナー B#45
外寸:658×346×21



サンテナー B#45-2
外寸:658×346×220



サンテナー B#45-3
外寸:658×346×271

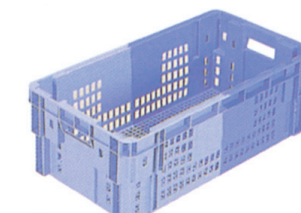

SNコンテナー C#41
外寸:674×360×227

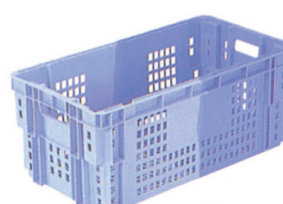

SNコンテナー C#50
外寸:674×360×227



サンテナー D#36
外寸:550×490×167



サンテナー D#45
外寸:652×528×156



サンテナー D#60
外寸:658×528×205

採米
台車 鳥籠 プロイラーコンテナ 鶏卵資材

採米
台車 鳥籠 プロイラーコンテナ 鶏卵資材

【コンテナ】

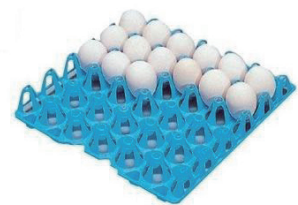

エッグトレイ
外寸：296×296×52

食品配送コンテナ



PA-90
外寸：645×428×95



PA-150
外寸：645×428×156



Y-2
外寸：482×422×123



Y-PP (別注品)
外寸：484×424×106



E-12
外寸：652×532×110

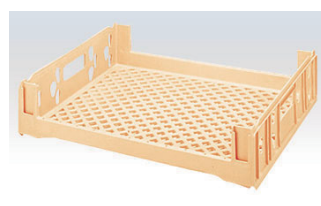

E-24
外寸：652×532×151



Y-DA
外寸：502×387×145



Y-D
外寸：502×387×175

物流資材



アングルキャリアーII
外寸：—
積載荷重：150kg
キャスター：3インチ ナイロン車 (自在×4)
入数：5



アングルキャリアーIII
外寸：—
積載荷重：200kg
キャスター：4.5-6インチ ゴム車(自在×2, 固定×2)
入数：5



アングルキャリアーIV
外寸：—
積載荷重：200kg
キャスター：4.5-6インチ ゴム車 (自在×4)
入数：5



アングルキャリアーL
外寸：—
積載荷重：—
キャスター：3インチ ナイロン車(自在×4)
入数：5

【コンテナ】



ヨシダエルシス トリコンキャリア

品名	トリコンキャリア
外寸 (mm)	W:750×D:496×H:206
重量	12.3kg
キャスター	125mmΦ (自由車・固定車)
入数	—
その他	—



ヨシダエルシス KSロール

KSロールは製品の保管、配送、陳列までを一貫して行うことができます。本体及び棚板はメッキと塗装の二重仕上げです。棚板は軽くてカラフルな樹脂製もございます。収納時のおりた谷もすぐ簡単で、奥行きが1/3になります。

標準型4段



標準型3段



標準型4段

品名	KSロール (標準型4段)
外寸 (mm)	W:620×D:600×H:1,550
重量	—
キャスター	—
入数	—
その他	—

標準型3段

品名	KSロール (標準型3段)
外寸 (mm)	W:620×D:600×H:1,240
重量	—
キャスター	—
入数	—
その他	—

幅広型4段

品名	KSロール (幅広型4段)
外寸 (mm)	W:790×D:580×H:1,430
重量	—
キャスター	—
入数	—
その他	—

樹脂棚4段

品名	KSロール (樹脂棚4段)
外寸 (mm)	W:620×D:600×H:1,550
重量	—
キャスター	—
入数	—
その他	—

樹脂棚4段



樹脂棚3段



樹脂棚3段

品名	KSロール (樹脂棚3段)
外寸 (mm)	W:620×D:600×H:1,240
重量	—
キャスター	—
入数	—
その他	—



ヨシダエルシス KSラック

従来のラックに比べ、作業性に伴う危険性をなくした安全設計。軽量化により積載量のアップ、トラックの積み降ろし時間の短縮。農場でトレーを載せやすく、G.P.で取り出しやすく作業の合理化に貢献。折りたたみ奥行きが1/2になります。

品名	集卵用KSラック
外寸 (mm)	W:978×D:620×H:1,670
(収納時)	W:978×D:370×H:1,670
重量	69kg
キャスター	150Φ ウレタンゴム車輪
その他	—

粉体塗装仕上げ、ホワイトボード付



ヨシダエルシス プレットラック

下から2段目の床網が2段折りたたみ方式の為、最下段の籠の出し入れ作業が容易。車輪は防錆ゴム車輪を使用。メッキ車輪に比べ、格段の強い防錆力があります。

品名	プレートラック
外寸 (mm)	W:1,030×D:530×H:1,747
重量	—
キャスター	150Φ×45mm (自由車・固定車)
1室の寸法	W:500mm×2室×D:500×H:220×7段

出荷 その他I

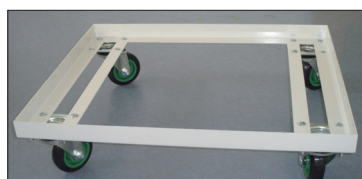

ロールボックスパレット

型式	外寸 (mm)		内寸 (mm)		自重 (kg)	積載荷重 (kg)
	間口(W)×奥行(D)×全高(H)	間口(W)×奥行(D)×全高(H)	間口(W)×奥行(D)×全高(H)	間口(W)×奥行(D)×全高(H)		
MRC-S1	80×600×1700	740×545×1457	45	500		
MRC-S2	850×60×1700	790×545×1457	47			
MRC-S3	850×650×1700	790×595×1457	48			
MRC-S4	950×80×1700	890×745×1457	54			
MRC-S5	1100×800×1700	1040×745×1457	57			
MRC-S21	800×600×1450	740×545×1207	42			
MRC-S13	1100×800×1450	1040×745×1207	53			
標準	1000×800×1700	940×745×1457	55			

型式	外寸 (mm)		内寸 (mm)		自重 (kg)	積載荷重 (kg)
	間口(W)×奥行(D)×全高(H)	間口(W)×奥行(D)×全高(H)	間口(W)×奥行(D)×全高(H)	間口(W)×奥行(D)×全高(H)		
MJR-1	800×600×1700	740×545×1448	43	500		
MJR-2	850×600×1700	790×545×1448	45			
MJR-3	850×650×1700	790×595×1448	46			
MJR-4	950×800×1700	890×745×1448	51			
MJR-5	1100×800×1700	1040×745×1448	55			

キャスター仕様

○自在車 ●自在車ストッパー付

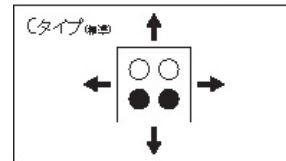

ワンタッチ方式採用



底面を解除し、背板側に押し上げ、底面左側のフックが左右のフックと噛み合えば、底面は自動的にロックされます。

株式会社三栄製作所 ドーリー台車

耐久性バツグン
オール国内生産!

機種名	ドーリー台車
仕上げ	ユニクロメッキ、溶融亜鉛メッキ、粉体塗装仕上げ
キャスター	100φゴム車輪(自在)標準

※お客様のご希望に合わせた仕様をご用意いたします。
※ドーリーにネームをお入れします。
※寸法・仕様は改良等により予告なく変更する事があります。

株式会社三栄製作所 ロールラック

耐久性バツグン
オール国内生産!
折りたたむと奥行きが積載時の約1/2にできます。

機種名	ロールラック4段
積載時外寸	W620×D605×H1535mm
収納時外寸	W620×D210×H1535mm
仕上げ	三価クロメートメッキ、ホワイトボード付
キャスター	100φゴム車輪(自在)標準(2個ストッパー付)

※オプションサイズも製造いたします。
※寸法・仕様は改良等により予告なく変更する事があります。
※3段、4段からお選び頂けます。

株式会社三栄製作所 原卵台車

耐久性バツグン
オール国内生産!
折りたたむと奥行きが積載時の約1/2にできます。

機種名	原卵台車4段
積載時外寸	W980×D632×H1,670mm
収納時外寸	W980×D348×H1,670mm
仕上げ	粉体塗装仕上げ、ホワイトボード付
キャスター	150φゴム車輪(自在)標準(2個ストッパー付)
自重	重量調整可能です!

※重量も各種あります。
※寸法・仕様は改良等により予告なく変更する事があります。

出荷 その他I



ロールインナー《3段》《4段》

ラックのキャスタ部分は日本国内メーカー(UKAI)を使用しています。
(お客様のご要望でサイズ・種類がお選びいただけます。)
店頭に並んだ際、引き揚げる際にもロゴ型抜きにより分かりやすくしてあります。

各段にはお客様のロゴを印刷させていただきます。(カラー選択自由)
型抜きにてロゴを溶着します。
ご注文は90台より承ります。
ご注文後、45日以降の納品になります。
3段、4段の2種類をご用意させていただいております。

静音仕様集卵用ラック《4段》

粉体塗装仕上げにより、錆に強くしてあります。
ラックのキャスタ部分は日本国内メーカー(UKAI)を使用しております。
キャスターはゴム車輪の静音仕様を導入しました。
中折れ方式により、収納時には場所を取りません。

外寸(mm)	W970×D630×1675
収納時外寸	W970×D370×1675
自重	69kg
	150φゴム車輪静音仕様 (日本国内メーカー/UKAI)
本体	粉体塗装仕上げ ホワイトボード付

36台以上のご注文で、お客様のロゴを印刷させていただきます。(カラー選択自由)
72台以上のご注文時には、お客様の希望するカラー(ラック本体)にも対応させていただきます。
ご注文は"36台"か"72台"のどちらかをお願いします。
ご注文後、45日以降の納品になります。

その他資材

ヨシダエルメス 乾太郎 (原料卵トレー瞬間乾燥装置)



わずか60秒で40枚のトレーをすぐ使用できる状態まで簡単乾燥。
コンパクトなサイズでどのようなスペースにも設置可能
機械の回転部は密閉されているので音もなく作業できます。
トレーの出し入れの時間を見ても1時間に最大2,000マイのトレーを乾燥させることができます。

機 械 外 寸 (mm)	W880×D1050×H890
能 力	2,000枚 / 1時間
使 用 電 力	3相 200V 1.5kw

※仕様及び寸法について改良等で予告なしに変更する場合があります。

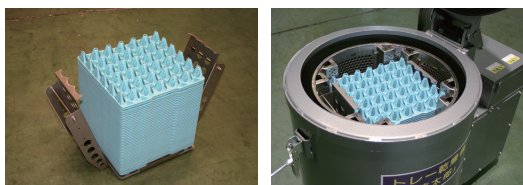

カセットにトレーを約40枚を装着 カセットと共に本体に挿入、後は蓋をしてスイッチ押しだけ

ヨシダエルメス 車輛消毒装置



鶏インフルエンザ等、鶏病予防に！ 各農場に1台！！
大型車から小型車まで自動センサー又はスイッチを押して前進させるだけ
補助用ガンが付いているため、より隅々まで手動でも消毒することができます。

水 タ ン ク	水道直結型 約100lタンク
モ ー タ ー	3相 300V 2.2kw
薬 液 用 タ ン ク	25l
薬 液 注 入 器	約100:1
制 御 板	タイマー最大5分
補 助 用 消 毒 ガ ン	18l / 分 (2.0Mps時)

オプション 冬用ヒーターが取り付けられます。
センサーで自動噴霧もできます。



ゲート型消毒装置
サイド型消毒装置

上下左右からの噴霧で車の隅々まで消毒します。
車輪及び車底を集中的に消毒する装置です。
(自動センサーはオプションです)

養鶏場専用 AC-LED 電球 (New Stule)



省電力 長寿命 低発熱
調光可能です。一般的な調光器でなめらかに調光します。
防水ソケットに対応。清掃、消毒作業で水滴がかかっても大丈夫です。

製 品 名	6W LED Bulb (JP)
入 力 電 力	100V 50/60Hz
消 費 電 力	6W±10%
照 明 角 度	120°
寸 法	直径60 全長117mm
重 量	100g
動 作 温 度	30℃～+40℃

